

多機能型試験装置 OCR-25CVG

取扱説明書
[第7版]

ご使用前に取扱説明書をよくお読みいただき、
ご理解された上で正しくお使い下さい。
又、ご使用时、直ぐご覧になれる所へ大切に
保存して下さい。



本社，工場 〒529-1206 滋賀県愛知郡愛荘町蚊野 215
TEL 0749-37-3664 FAX 0749-37-3515
東京営業所 〒101-0032 東京都千代田区岩本町 3-4-5 第1東ビル5階
TEL 03-5809-1941 FAX 03-5809-1956
営業的なお問合せ：sell-info@soukou.co.jp
技術的なお問合せ：tec-info@soukou.co.jp
URL：<http://www.soukou.co.jp>

目次

安全にご使用いただくために	2
1. 仕様	4
2. 各部名称	6
3. 過電流継電器試験方法	
3-1 : 試験準備	10
3-2 : 始動電流値の測定 (誘導形のみ)	18
3-3 : 最小動作電流値の測定 (限時要素)	19
3-4 : 動作時間の測定 (限時要素)	20
3-5 : 最小動作電流値の測定 (瞬時要素)	25
3-6 : 動作時間の測定 (瞬時要素)	27
4. 地絡継電器試験方法	
4-1 : 試験準備	29
4-2 : 最小動作電流値の測定	32
4-3 : 動作時間の測定	33
5. 方向性地絡継電器試験方法	
5-1 : 試験準備	35
5-2 : 最小動作電流値の測定	38
5-3 : 最小動作電圧値の測定	40
5-4 : 動作時間の測定	41
5-5 : 位相不動作の確認	43
6. 電圧継電器試験方法	
6-1 : 試験準備	44
6-2 : 動作電圧値、復帰電圧値の測定	46
6-3 : 動作時間の測定	47
7. 耐圧試験方法	
7-1 : 試験準備	49
7-2 : 耐圧試験	51
7-3 : 高圧リアクトルについて	52
7-4 : 資料	53
外形図	58

安全にご使用いただくために

安全にご使用いただくため、試験装置をご使用になる前に、次の事項を必ずお読み下さい。
また、仕様に記されている以外で使用しないで下さい。
試験装置のサービスは、当社専門のサービス員のみが行えます。
詳しくは、(株)双興電機製作所にお問い合わせ下さい。

人体保護における注意事項

- | | |
|--------------|--|
| 感電について | 人体や生命に危険が及び恐れがありますので、各測定コードを接続する場合は、必ず指定の試験用端子又は、各継電器の測定要素を接続する端子であることを確認して接続して下さい。
又、活線状態（受電状態）で試験を行う場合は、感電に十分気をつけて行って下さい。 |
| 電氣的な過負荷 | 感電又は、発火の恐れがありますので、測定入力には指定された範囲外の電圧、電流を加えないで下さい。 |
| パネルの取り外し | 試験装置内部には電圧を印加、発生する箇所がありますので、パネルを取り外さないで下さい。 |
| 適切なヒューズの使用 | 発火等の恐れがありますので、指定された定格以外のヒューズは使用しないで下さい。 |
| 機器が濡れた状態での使用 | 感電の恐れがありますので、機器が濡れた状態では使用しないで下さい。 |
| ガス中での使用 | 発火の恐れがありますので、爆発性のガスがある場所では使用しないで下さい。 |

機器保護における注意事項

- | | |
|------------|--|
| 電 源 | 指定された範囲外の電圧を印加しないで下さい。 |
| 電氣的な過負荷 | 測定入力には指定された範囲外の電圧、電流を加えないで下さい。 |
| 適切なヒューズの使用 | 指定された定格以外のヒューズは使用しないで下さい。 |
| 振 動 | 機械的振動が直接伝わる場所での使用、保存はしないで下さい。 |
| 環 境 | 直射日光や高温多湿、結露するような環境下での使用、保存はしないで下さい。 |
| 防水、防塵 | 本器は防水、防塵となっていません。ほこりの多い場所や、水のかかる場所での使用、保存はしないで下さい。 |
| 故障と思われる場合 | 故障と思われる場合は、必ず(株)双興電機製作所又は、販売店までご連絡下さい。 |

警告

この製品は、高圧電力設備の試験、点検をするための機器で、一般ユーザーを対象とした試験装置ではありません。電力設備の点検、保守業務に携わる知識を十分にもった方が操作を行う事を前提に設計されています。

その為、作業性、操作性を優先されている部分がありますので、感電事故等が無いよう、十分安全性に配慮して下さい。

免責事項

- ◎本製品は、高圧電力設備の試験、点検をする装置です。試験装置の取扱いに関係する。専門的電気知識及び技能を持たない作業者の誤操作による感電事故、被試験物の破損などについては弊社では一切責任を負いかねます。
本装置に関連する作業、操作を行う方は、労働安全衛生法 第六章 労働者の就業に当たっての措置安全衛生教育 第五十九条、第六十条、第六十条の二に定められた安全衛生教育を実施して下さい。
- ◎本製品は、高圧電力設備の試験、点検をする装置で、高圧電力設備全体の電気特性を改善したり、劣化を抑える装置ではありません。
被試験物に万一発生した各種の事故（電氣的破壊、物理的破壊、人身、火災、災害、環境破壊）などによる損害については弊社では一切責任を負いかねます。
- ◎本製品の操作によって発生した事故での怪我、損害について弊社は一切責任を負いません。
また、操作による設備、建物等の損傷についても弊社は一切責任を負いません。
- ◎本製品の使用、使用不能によって生ずる業務上の損害に関して、弊社は一切責任を負いません。
- ◎本製品の点検、整備の不備による動作不具合及び、取扱説明書以外の使い方によって生じた損害に関して、弊社は一切責任を負いません。
- ◎本製品に接続する測定器等による誤動作及び、測定器の破損に関して、弊社は一切責任を負いません。

取扱説明書は、弊社ホームページより最新版をダウンロードして頂けます。

URL : <https://soukou.co.jp>

QRコード（取扱説明書のページ）



1. 仕様

- (1) 使用電源 : AC100V±10V 50/60Hz
- (2) 電源容量 : 最大約5kVA (出力電流50A、負荷1ℓ[°]-ダ[°]1Ω)
*実際には発電機の場合で2.5kVA以上の容量があれば、試験は行えます。
*電源容量が小さい又は、電工ドラム等を使用した場合は、電圧降下により大きい電流が出力出来ない場合があります。
- (3) 出力電流
継電器出力電流
電流範囲 : 0~50A (30秒定格)
出力方式 : SVRと抵抗の組み合わせ
抵抗レンジ : 400/200/100/20/15/10/4/2/1/0.5/0Ω
総合歪み率 : 入力電源波形に依存
出力安定度 : 入力電源波形に依存
出力電圧 : 0~130V
- 耐圧出力電流 : 15A (30分定格)
*約16.5Aで過電流保護回路が動作します
- (4) 出力電圧
出力範囲 : 0~1000V
出力容量 : 40VA
レンジ : 30/150/300/500/1000V
出力方式 : SVR、可変抵抗とトランスの組み合わせ
総合歪み率 : 入力電源波形に依存
出力安定度 : 入力電源波形に依存
- (5) 出力周波数 : 入力電源と同じ
- (6) 電流計 : 0.1/0.25/0.5/1/2.5/5/10/25/50A/SHORT
(0.5級、可動コイル型、真の実効値換算方式)
- (7) 電圧計 : 30/150/300/500/1000V
(0.5級、可動コイル型、真の実効値換算方式)
- (8) カウンタ
測定範囲 : 0~999.999sec 分解能 1ms
1000.00~9999.99sec 分解能 10ms
10000.0~99999.9sec 分解能100ms
(自動桁上げ)
- 測定精度 : 0.01%rdg ±1dgt ±5ms ±Δt
Δt : ストップ信号による各誤差
接点、DC電圧 ± 1ms
AC電圧 5~10V ± 5ms
10~20V ±2.5ms
20V以上 ± 1ms
- ストップ信号 : 接点 a接点、b接点自動検出
電圧 直流、交流共10~220V印加、除去
自己電源 (継電器が動作したと同時に試験器の電源がなくなり、カウンタが停止することです) *表示時間約5分間

- *カウント開始から600秒（10分間）経過した時点で、動作ブザー、動作ランプが10秒間動作します。（耐圧試験用タイマ機能）
- *時限測定後、続けて次の時限測定を行う場合、カウンタリセットスイッチを押さなくても、試験ONスイッチを押すことで、自動的に表示がゼロになりカウントします。（オートリセット機能）

- (9) 補助電源 : AC100V（入力電源を出力） 10A
DC24/48/110V（30W）
- (10) 試験環境 : 温度範囲 0～40℃
湿度範囲 85%以下（但し、結露しない事）
- (11) 試験項目 : 過電流継電器、地絡継電器、方向性地絡継電器、電圧継電器
交流耐圧試験（耐圧トランス使用）
- (12) 外形寸法
電源部 : 370（W）×326（D）×235（H）（突起物は除く）
計測部 : 414（W）×326（D）×235（H）
- (13) 重量
電源部 : 約13kg（付属品は含まず）
計測部 : 約14kg

(14) 付属品

① 試験用リード線

- 電源コード（5m）……………1本
- 補助電源コード（5m）……………1本
- 渡りコード（50cm）……………1本
- 電流出力コード（5m）……………1本
- 電圧出力コード（5m）……………1本
- 時限測定コード（5m）……………1本
- 時限補助コード（1m）……………2本
- トランスコード（5m）……………1本
- リアクトルコード（5m）……………1本
- 耐圧接地コード（5m）……………1本
- 極性確認用コード（5m）……………1本
- 接地渡りコード（50cm）……………1本

② 試験用コード収納袋……………1枚

③ ヒューズ（0.5A）……………4本

2. 各部名称

【電源部】

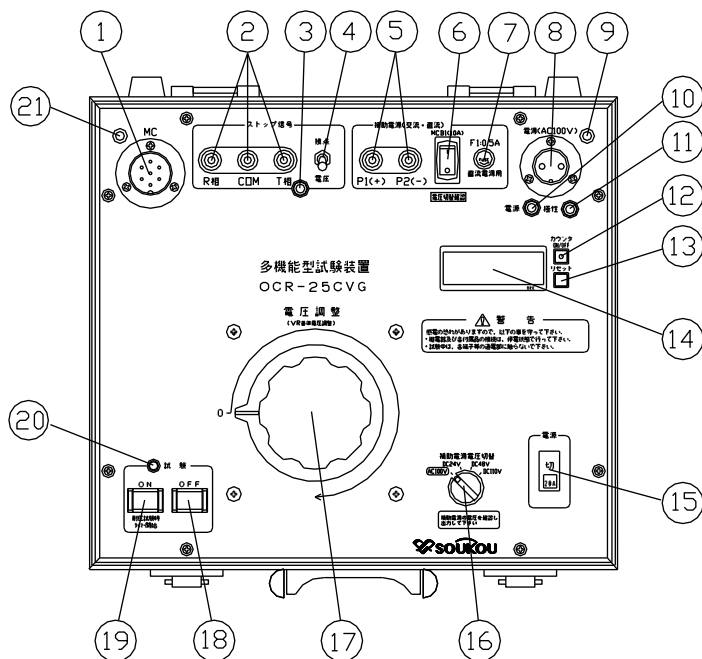

1. 計測部渡りコネクタ (MC)

計測部のMCコネクタと接続します。

2. ストップ信号端子

動作信号を入力する端子です。継電器又は、遮断器の動作信号出力部分に接続します。

* 自己電源（試験装置の供給電源を除去した時にカウンタが停止する。）による試験を行う場合は、接続する必要はありません。

3. 動作ランプ

カウンタがストップ信号確認状態になっている場合、“接点”で閉路状態、“電圧”で印加状態の時点灯します。耐圧試験用タイマー機能でカウント開始より、600秒（10分間）経過後10秒間点灯します。

4. ストップ信号切替スイッチ

ストップ信号端子に入力する信号を切り替えるスイッチです。

接点：無電圧接点信号のa接点又は、b接点の信号を入力する場合。

オープンコレクタの信号を入力する場合は、R相又は、T相が（+）側、COMが（-）側になります。

電圧：直流、交流共10～220Vの電圧を入力する場合。

5. 補助電源出力端子

電源出力用端子で、継電器及び制御回路に電源を供給する場合に出力します。

****注意****

AC100V出力は入力電源の電圧を出力しており、電源入力回路とは絶縁されていません。商用電源を使用する場合は、極性確認ランプで補助電源出力の極性を確認し、補助電源出力端子の“P2”が接地側になるようにして下さい。

6. 補助電源スイッチ

補助電源の出力スイッチで“ON”で補助電源端子より、電圧を出力します。

補助電源出力時にスイッチのランプが点灯します。

注意：過電流動作した場合、内部で接点が開放状態になります。

（操作スイッチは、動作しません。）

リセット方法：OFF（Oマーク）を「カチッ」と音がするまで強く押します。

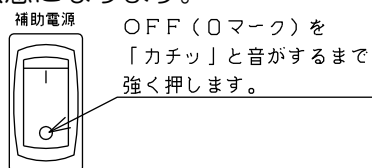

7. **補助電源保護ヒューズ (0.5A)**
直流電源出力 (DC 24V、48V、110V) の保護ヒューズです。
8. **電源コネクタ**
本装置の動作電源入力用のコネクタで、AC 100Vの電源を供給します。
9. **極性確認用端子**
電源の極性確認用端子です。極性確認を行う場合に接地します。
10. **電源ランプ**
本装置に電源を供給し、電源スイッチが“ON”状態の時に点灯します。
11. **極性確認ランプ**
極性確認用ランプです。商用電源を使用し点灯している場合、電流出力端子の“COM”及び、補助電源出力端子の“P2”が接地側になります。
* 極性確認のランプは、他のランプより暗く点灯しますが、不良ではありません。
12. **カウンタスイッチ**
カウンタの動作スイッチです。
ON：スイッチ中央のランプが点灯している状態で、スタート信号によりカウンタが測定を開始します。
OFF：スタート信号でカウンタは測定を行いませんが、ストップ信号端子の入力信号状態を知らせる、ストップ信号確認状態になります。
ストップ信号切替スイッチが“接点”の場合は、ストップ信号端子が閉路状態、“電圧”の場合は、電圧印加状態で動作ランプ、内蔵ブザーが動作します。
13. **カウンタリセットスイッチ**
カウンタの復帰スイッチです。動作時間測定後、又は、測定中に初期状態に戻したいときに押します。
* 時限測定後、続けて次の時限を取る場合、カウンタリセットスイッチを押してカウンタの表示をゼロにしなくても、試験ONスイッチを押すことで、自動的に表示がゼロになりカウントします。(オートリセット機能)
14. **カウンタ表示部**
動作時間を表示します。
15. **電源スイッチ**
本装置のメインスイッチです。“ON”で装置内に電源を供給します。又、電源入力の過電流保護も兼ねており、異常電流 (出力電流の過負荷状態及び、電源極性の間違いによる短絡電流等) が流れた場合、遮断動作を行います。
16. **補助電源切替スイッチ**
補助電源出力の電圧切替スイッチです。
17. **電圧調整ツマミ**
各試験の電圧出力、電流出力を調整するツマミです。
18. **試験OFFスイッチ**
試験の停止スイッチです。試験回路を解除し電圧出力、電流出力を停止します。
19. **試験ONスイッチ**
試験の開始スイッチです。試験回路を構成し電圧出力、電流出力を行います。
又、耐圧試験時にタイマーをスタートさせる場合にも使用します。
20. **試験ランプ**
試験状態の確認ランプです。
21. **接地渡り端子**
接地の渡り端子です。計測部の接地渡り端子と接続します。

【計測部】

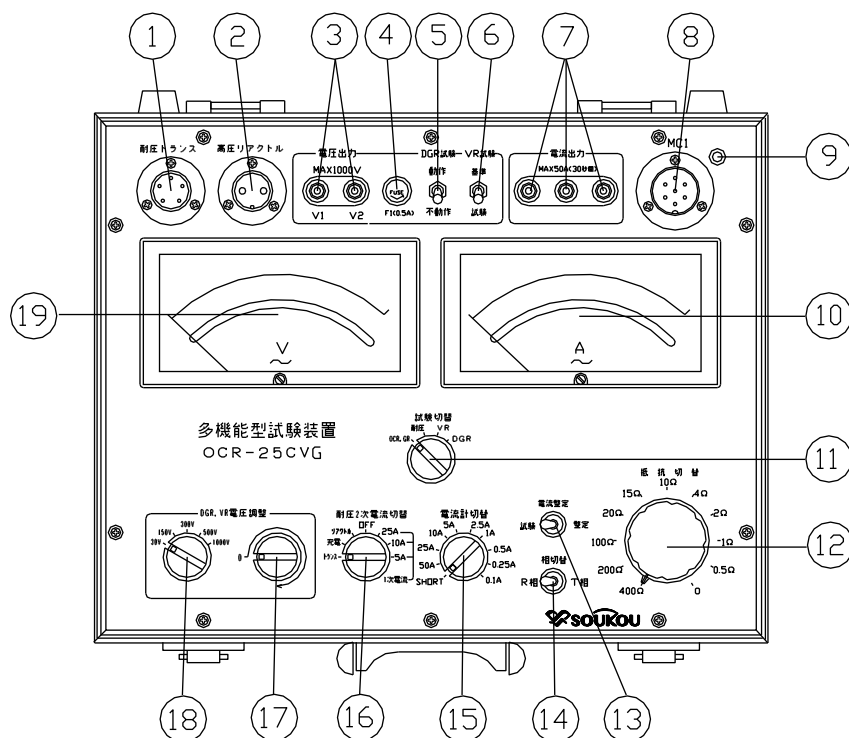

1. 耐圧トランスコネクタ
耐圧トランスとの接続コネクタです。耐圧試験を行うときに試験用トランスと接続します。
2. 高圧リアクトルコネクタ
高圧リアクトルとの接続コネクタです。耐圧試験時に高圧リアクトルを使用する場合、高圧リアクトルの電流測定端子に接続します。
3. 電圧出力端子
電圧要素を出力する端子で、0～1000V出力します。
4. 電圧出力保護ヒューズ (0.5A)
電圧出力の保護ヒューズです。
5. 動作切替スイッチ
DGR試験の時、位相差を動作角と不動作角に切り替えます。
6. VR試験切替スイッチ
VR試験時の基準電圧と試験電圧の切替スイッチです。時限測定するとき“基準電圧”から“試験電圧”の切り替えでカウンタがスタートします。
7. 電流出力端子
電流要素を出力する端子で、0～50A出力します。相切替スイッチにて電流出力相が切り替わります。
注意
電流出力は、電源入力回路とは絶縁されていませんので、商用電源を使用する場合は、極性確認ランプで電流出力の極性を確認し、電流出力端子の“COM”が接地側になるようにして下さい。
8. 電源部渡りコネクタ (MC)
電源部のMCコネクタと接続します。
9. 接地渡り端子
接地の渡り端子です。電源部の接地渡り端子と接続します。
10. 電流計
電流出力コネクタの出力電流を指示します。耐圧試験時は、2次電流切替スイッチにより耐圧トランスの1次電流及び、2次電流の値を指示します。

11. 試験切替スイッチ

試験項目を切り替えます。

12. 抵抗切替スイッチ

電流出力用の抵抗設定スイッチです。電圧調整ツマミで調整した電圧（0～130V）と設定した抵抗で、電流が出力します。

* 設定は出力電流に応じた抵抗値に設定します。抵抗値の設定は、目安として100Vを出力したい電流で割り、その値に近い抵抗値に設定します。

例：5Aの電流出力を行うとき

$$100V / 5A = 20\Omega \quad 20\Omega \text{レンジに設定}$$

13. 電流整定スイッチ

試験電流整定スイッチです。“整定”にすることにより、内部模擬負荷に電流を流し、試験電流を調整します。

14. 相切替スイッチ

電流出力端子とストップ信号端子の相が切り替わります。

15. 電流計切替スイッチ

出力電流計の切替スイッチです。電流値に応じたレンジに設定します。

耐圧試験時には、2次電流計の切替スイッチになります。

16. 2次電流切替スイッチ

耐圧試験時に2次電流（1次電流）測定の切り替えをおこないます。

トランス：トランスの2次側に流れている電流です。

充電：被試験物に流れている全電流です。

リアクトル：高圧リアクトルに流れている電流です。

1次電流：トランスの1次側に流れている電流です。電流値に応じて5A、10A、25Aのいずれかのレンジに設定します。

17. 試験電圧調整ツマミ

VR試験、DGR試験で試験電圧を調整します。

18. 電圧切替スイッチ

VR試験、DGR試験の出力電圧切替スイッチです。電圧値に応じたレンジに設定します。

19. 電圧計

出力電圧を指示します。OCR、GR試験の場合は電圧調整ツマミで調整した電圧、DGR試験の場合は零相電圧、VR試験の場合は基準電圧と試験電圧、耐圧試験の場合はトランス2次側の出力電圧を指示します。

* OCR、GR、耐圧試験の際は、電圧切替スイッチのレンジの位置に関わらず、150Vレンジ固定となっています。

3. 過電流継電器試験方法

過電流継電器の試験は、始動電流、動作電流、動作時間の測定があり、動作電流、動作時間の測定は、限時要素、瞬時要素の測定を行います。（継電器によって瞬時要素の機能が付いていないものもあります）

3-1：試験準備

1. 試験装置のスイッチ、ツマミ等を下記の位置にしてください。
この位置が測定前の定位置となります。

【電源部】

電源スイッチ	OFF
補助電源スイッチ	OFF
補助電源切替スイッチ	AC100V
ストップ信号切替スイッチ	電圧
電圧調整ツマミ	0

【計測部】

試験切替スイッチ	OCR,GR
抵抗切替スイッチ	400Ω
電流計切替スイッチ	SHORT
電圧切替スイッチ	30V
2次電流切替スイッチ	OFF
相切替スイッチ	R相
VR試験切替スイッチ	試験電圧
動作切替スイッチ	不動作
電流整定スイッチ	試験
試験電圧調整ツマミ	0

****注意****

スイッチ、ツマミ等が定位置になっていない状態で電源を供給すると、出力部から電圧が出力する場合がありますため大変危険ですので、必ず定位置にするようにして下さい。

2. 試験装置の電源を準備します。商用電源又は、発電機（2 kVA以上）でコードリールは30m以内にし、ドラム内に巻き残しのないようにすべて引き出して下さい。（図1）コードリール等を多く使用すると、電源のインピーダンスが高くなるため大きな電流が出力できない場合があります。



図1：電源の供給方法

3. 測定を行う継電器に電流要素の接続を確認します。

【試験用端子の有る場合】

活線状態（受電状態）で高圧盤の試験用端子より行う場合は、CT回路側を短絡バーで短絡状態にします。

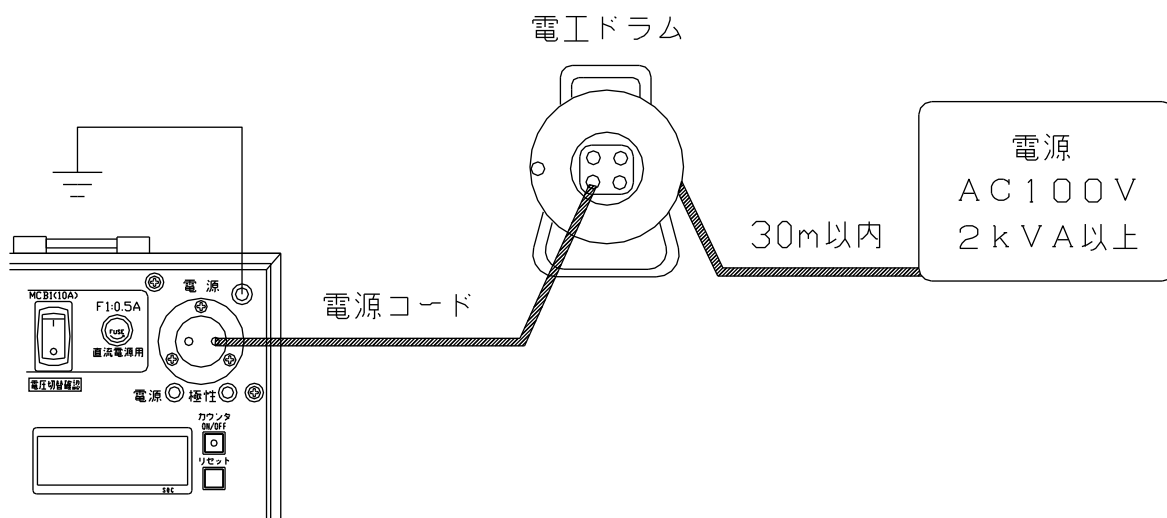
****注意****

CT回路側を短絡バーで短絡状態にする場合は、絶対にCT回路が開放状態にならないように注意して作業を行ってください。

停電状態で作業を行う場合は、CT回路と接続している各相の短絡バーを取り外すだけで結構です。（図2）

【試験用端子の無い場合】

継電器へ直接接続することになります。接続を行うときは、電流要素の端子の1端子（C1又は、C2）を取り外し接続するため、停電状態で試験を行うようにして下さい。活線状態でも可能ですが、CT回路の短絡を高圧盤内で行わなければならないため感電の危険性があります。

****注意****

試験用端子を使用する場合は、必ず高圧盤の電流計切替スイッチを短絡(SHORT)の位置にして下さい。各相に設定してあった場合、試験電流がメータに流れ指針が損傷する恐れがあります。（図3）



図2：試験用端子の短絡方法



図3：電流計切替スイッチの位置

4. 時限測定用の動作信号の接続を確認します。単体試験の場合は、継電器の動作接点（T1、T2）を外すようにして下さい。動作接点どちらか1端子でも可能ですが、電位(誘導等)がのりカウンタが動作しない場合があります。そのため、両端子を外した方が確実に行えます。遮断器との連動試験を行う場合は、以下のようになります。

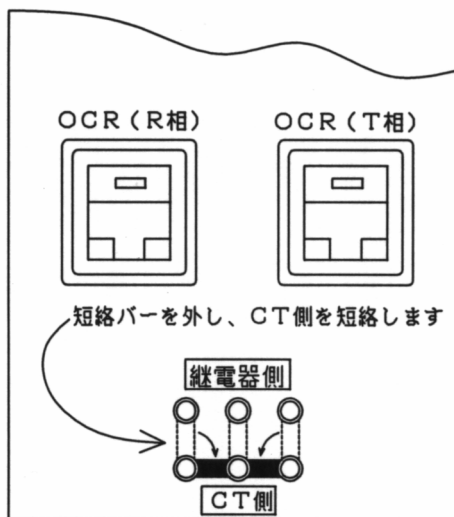
停電状態：遮断器の何れか1相の電源側と負荷側に時限測定コードを接続します。

活線状態：停電状態とは違い、時限測定コードの接続は行いません。試験装置の電源を試験を行う遮断器のフィーダーの電源から供給します。

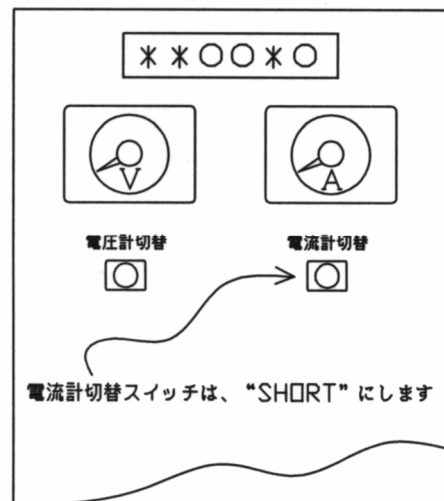
(自己電源による試験)

5. 試験装置の電源スイッチが“OFF”になっていることを確認し、電源コネクタに試験用電源(AC100V)を入力します。商用電源を使用する場合は、接地端子を接地し、極性ランプが点灯する方向へ電源プラグの向きを合わせて下さい。(図4)

*極性ランプが点灯しているときは、電流出力端子の“COM”が接地側になります。



図4：電源の極性確認方法

6. 以上のような点を注意し、試験回路を構成します。(図5,6,7,8,9)

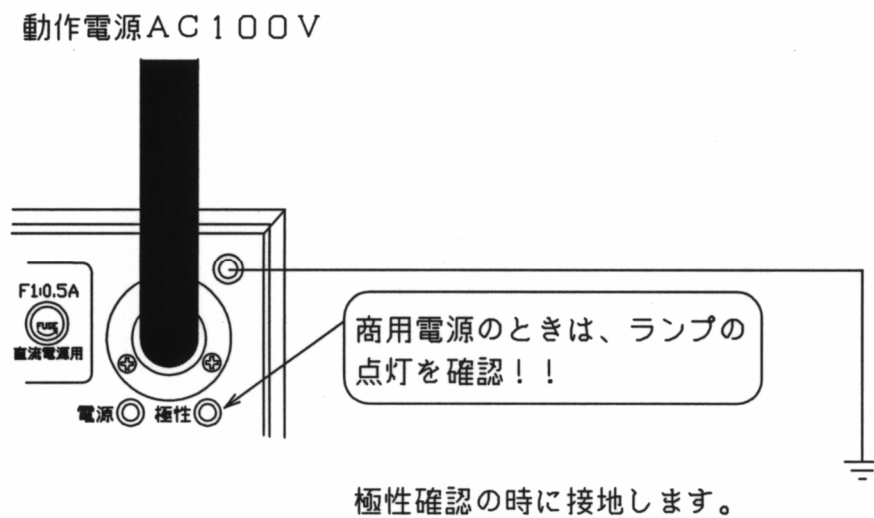

図5：試験回路図（構成）

2次電流引き外し方式

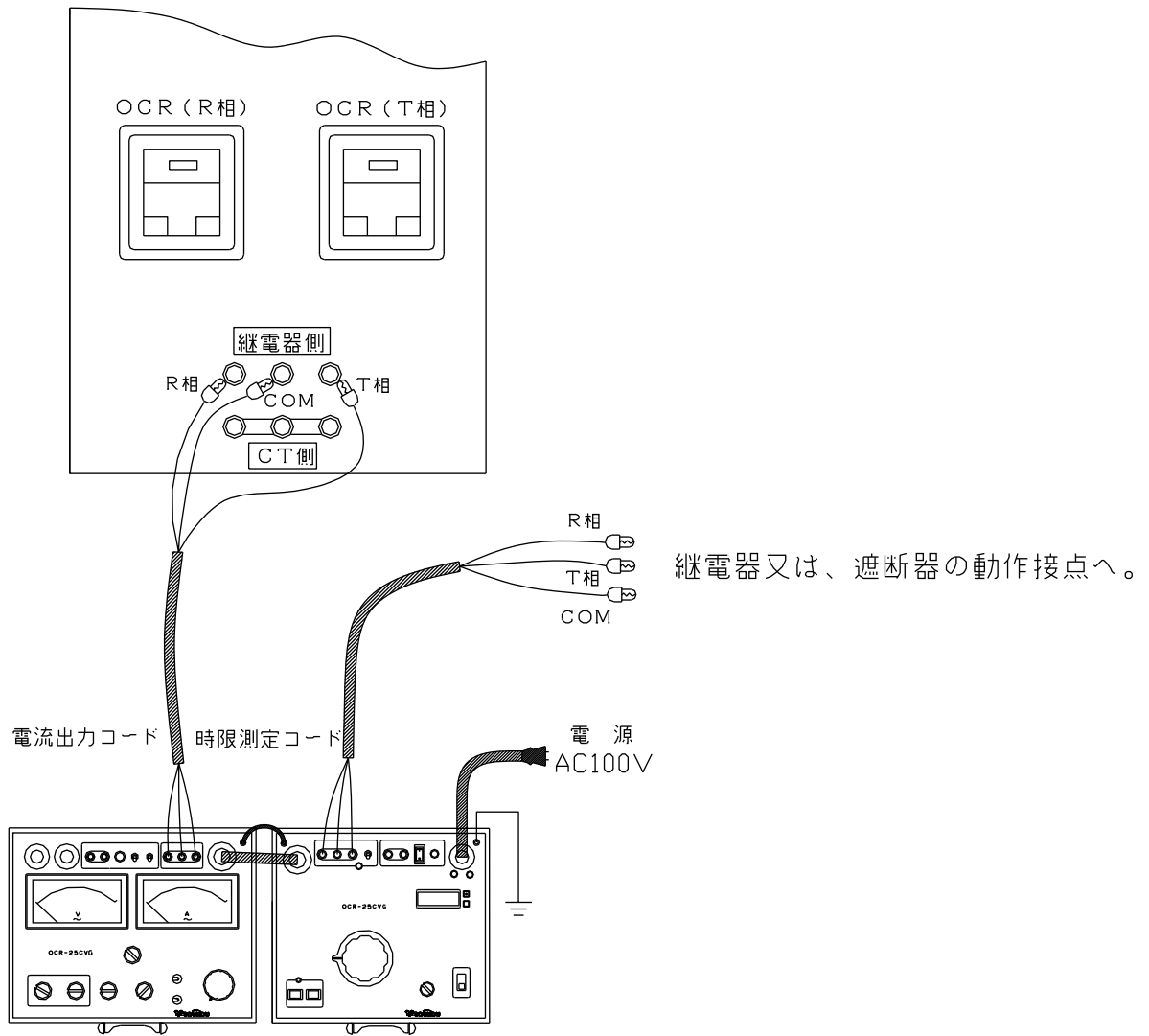

図6：試験回路図－R相単体試験（2次電流引き外し方式）

無電圧引き外し方式



図7：試験回路図－R相単体試験（無電圧引き外し方式）

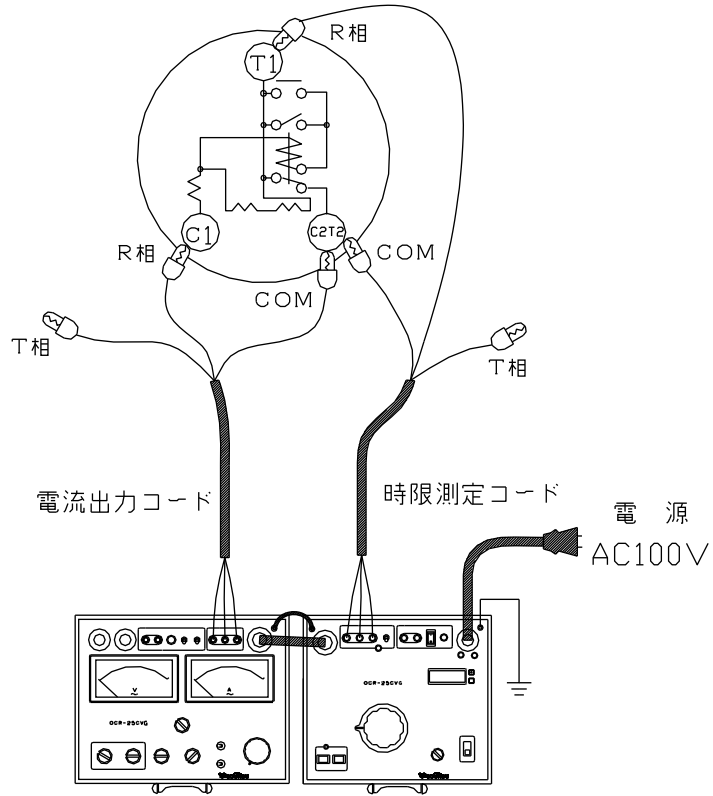

図8：試験回路図一連動試験（停電状態）

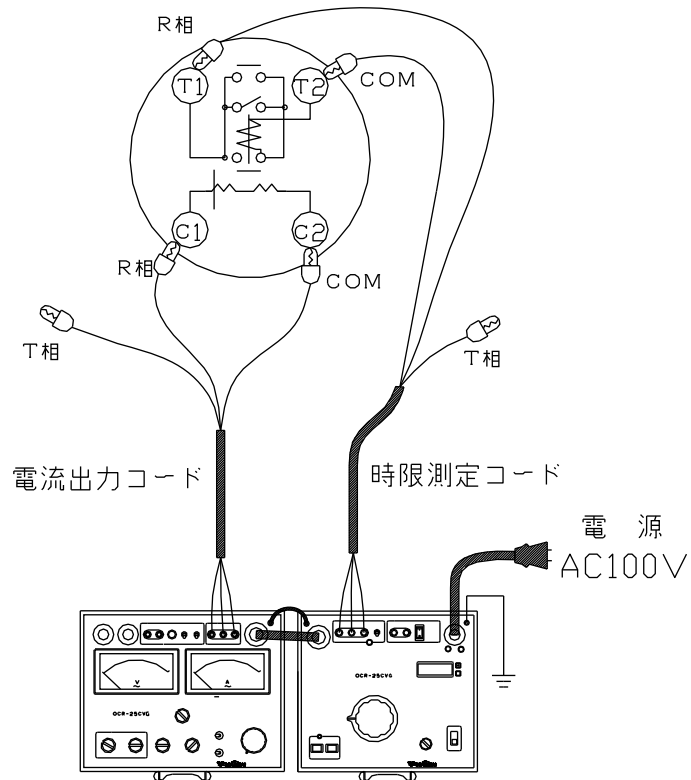

図9：試験回路図一連動試験（受電状態）

*試験方法を説明する上で、実際に例をあげて行っていきます。

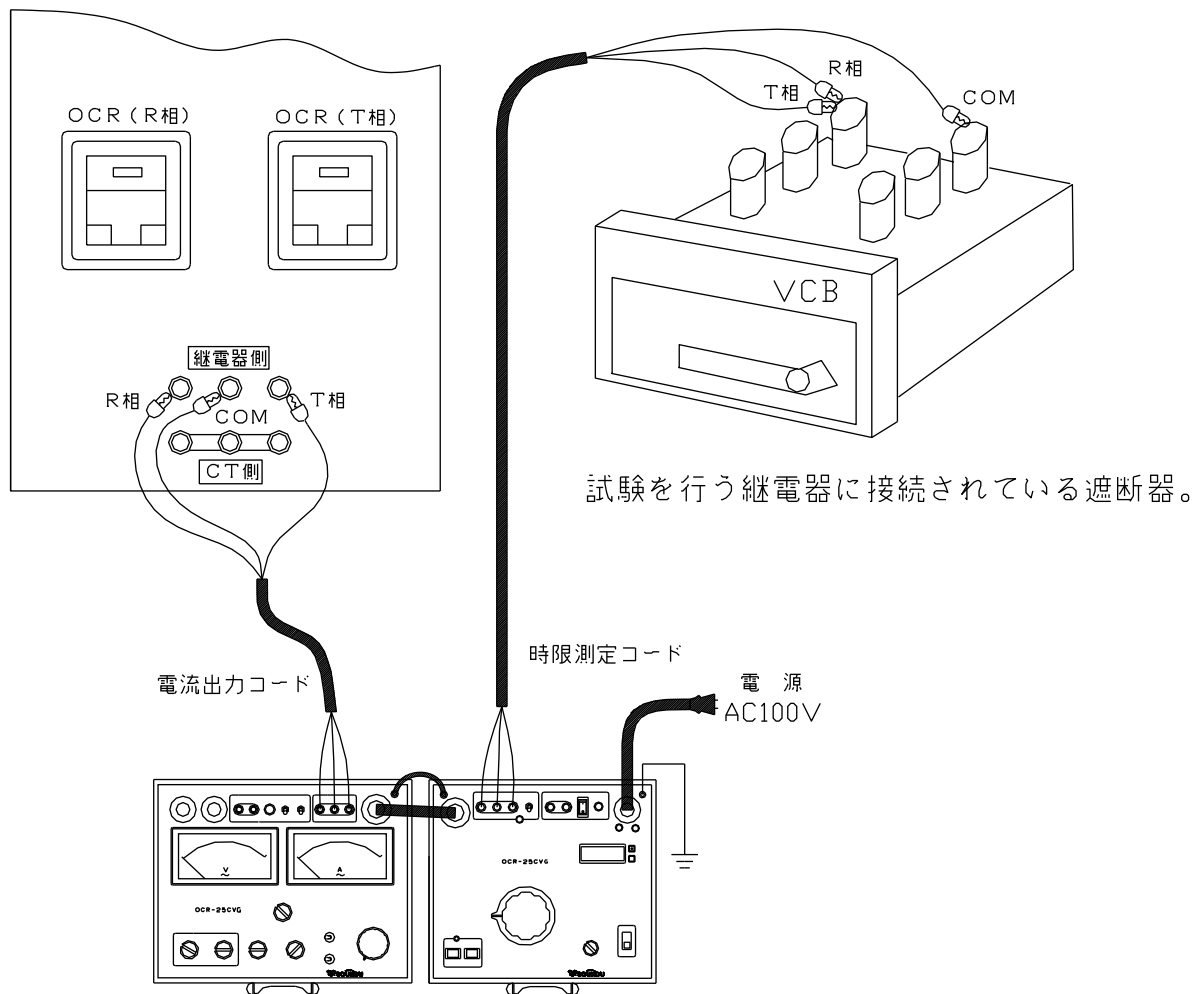
限時要素整定タップ：4A 瞬時要素整定タップ：30A タイムレバー：2

3-2：始動電流値の測定（誘導形のみ）

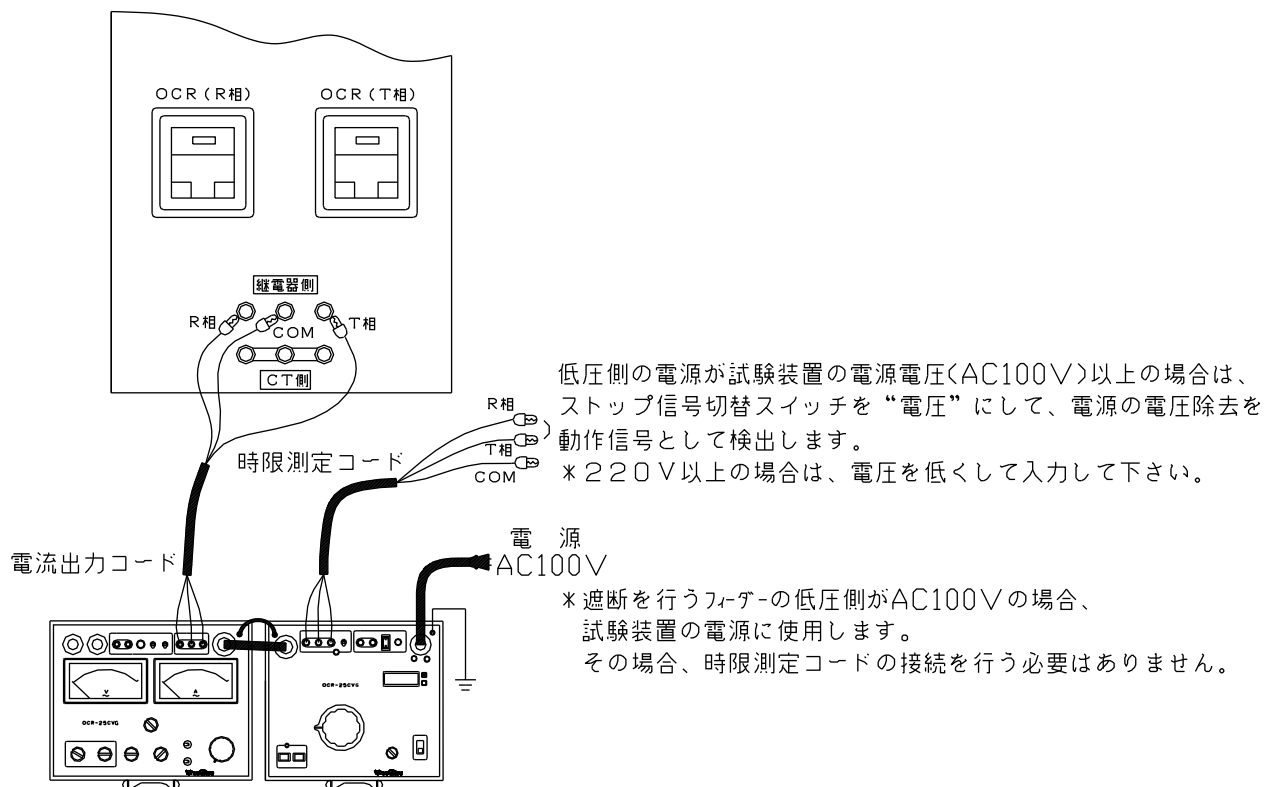
始動電流は、継電器の円板が回転し始める電流値のことをいいます。始動電流は、回転トルクが十分でないため継電器が動作するまで回転せず途中で停止します。近年、静止形の継電器が多く使用されるようになり、始動電流の測定は、行わない場合が多くなってきました。

1. 試験切替スイッチを“OCR,GR”に切り替えて下さい。
2. 電源スイッチを“ON”にして下さい。（電源ランプ点灯）
3. 電流計切替スイッチを“5A”に切り替えて下さい。
4. 抵抗切替スイッチの設定を行います。
 - *設定は出力電流に応じた抵抗値に設定します。抵抗値の設定は、目安として100Vを出力したい電流で割り、その値に近い抵抗値に設定します。
 - 今回の場合、4A程度電流出力するため
$$100V/4A=25\Omega$$
となり、“20Ω”レンジが近い値になるため、“20Ω”に切り替えて下さい。
5. 電流整定スイッチを“試験”にして下さい。
6. 相切替スイッチを“R相”にして下さい。
7. 電圧調整ツマミが“0”の位置にあることを確認し、試験ONスイッチを押して下さい。（試験ランプ点灯）
8. 電流計の指示を確認しながら、電圧調整ツマミを回して下さい。
3A程度まではすばやく回し、その後、徐々に回すように電流を調整すると、試験時間の短縮になります。4A付近で徐々に円板が回転を始めます。この電流が、始動電流値になります。
9. 始動電流値の測定が終了すれば、そのまま電流を増加していき最小動作電流の測定を行います。
 - *最小動作電流の測定方法は、“3-3：最小動作電流値の測定”で説明します。
10. 最小動作電流の測定が終了すれば、電圧調整ツマミを“0”に戻して下さい。
11. R相の測定が終了すれば、T相の測定を行います。相切替スイッチを“T相”にして下さい。
12. R相の測定同様、電流計の指示を確認しながら、電圧調整ツマミを回し始動電流を測定します。
13. 始動電流値の測定が終了すれば、そのまま電流を増加していき最小動作電流の測定を行います。
14. 最小動作電流値の測定が終了すれば、電圧調整ツマミを“0”に戻して下さい。
15. 試験OFFスイッチを押して下さい。（試験ランプ消灯）
16. 電源スイッチを“OFF”にして下さい。（電源ランプ消灯）

3-3：最小動作電流値の測定（限時要素）

最小動作電流は、誘導形の場合は、継電器の円板が完全に動作接点まで回転する最小の電流値のことをいいます。静止形の場合は、継電器の動作ランプ表示が点灯する最小の電流値のことをいいます。

1. 試験切替スイッチを“OCR,GR”に切り替えて下さい。
2. 電源スイッチを“ON”にして下さい。（電源ランプ点灯）
3. 電流計切替スイッチを“5A”に切り替えて下さい。
4. 抵抗切替スイッチの設定を行います。
 - *設定は出力電流に応じた抵抗値に設定します。抵抗値の設定は、目安として100Vを出力したい電流で割り、その値に近い抵抗値に設定します。
今回の場合、4A程度電流出力するため
$$100V/4A=25\Omega$$
となり、“20Ω”レンジに近い値になるため、“20Ω”に切り替えて下さい。
5. 電流整定スイッチを“試験”にして下さい。
6. 相切替スイッチを“R相”にして下さい。
7. 電圧調整ツマミが“0”の位置にあることを確認し、試験ONスイッチを押して下さい。（試験ランプ点灯）
8. 電流計の指示を確認しながら、電圧調整ツマミを回して下さい。
3A程度まではすばやく回し、その後、徐々に回すように電流を調整すると、試験時間の短縮になります。

【誘導形の場合】

4A付近で徐々に円板が回転を始めます。この電流が始動電流値になります。そのまま電流値を増加し、円板が動作接点まで回転する最小の電流が最小動作電流値です。

【静止形の場合】

4A付近で継電器の動作ランプが点灯します。この最小の電流が最小動作電流値です。

9. 最小動作電流の測定が終了すれば、電圧調整ツマミを“0”に戻して下さい。
10. R相の測定が終了すれば、T相の測定を行います。相切替スイッチを“T相”にして下さい。
11. R相の測定同様、電流計の指示を確認しながら、電圧調整ツマミを回し最小動作電流を測定します。
12. 最小動作電流値の測定が終了すれば、電圧調整ツマミを“0”に戻して下さい。
13. 試験OFFスイッチを押して下さい。（試験ランプ消灯）
14. 電源スイッチを“OFF”にして下さい。（電源ランプ消灯）

3-4：動作時間の測定（限時要素）

限時要素の動作時間測定は、継電器単体の動作時間、遮断器との連動による動作時間の測定があります。

試験電流は、JIS規格の場合300/700%の試験電流で行いますが、一般的には継電器単体で150/200/300/400/500/700/1000%の何点か測定を行い、連動試験では300%の場合の動作時間を測定します。

1. 試験切替スイッチを“OCR,GR”に切り替えて下さい。
2. 電源スイッチを“ON”にして下さい。（電源ランプ点灯）
3. 試験電流を計算します。（150%の場合）
限時要素整定タップが4Aなので
 $4A \times 150\% = 6A$
となり、6Aの試験電流になります。
4. 継電器の瞬時要素を動作しない状態（動作ロック）にします。
例の場合、瞬時要素整定タップが30Aに対し、試験電流が6Aなので瞬時要素が動作することはありませんが、試験電流が瞬時要素整定タップ付近になった場合、動作ロックを行う必要があります。

【誘導形の場合】

瞬時要素は可動鉄片タイプなので、可動鉄片を動作しない状態にします。一般的には、可動鉄片部分を指で軽く押さえます。（図10）

【静止形の場合】

一般的には、瞬時要素整定タップに動作ロック設定（“除外”など）が付いていますので、そこに切り替えます。（図11）

動作ロックの無い場合は、瞬時要素整定タップの出来るだけ高い値に切り替えます。

5. 電流計切替スイッチを“10A”に切り替えて下さい。
6. 抵抗切替スイッチの設定を行います。
* 設定は出力電流に応じた抵抗値に設定します。抵抗値の設定は、目安として100Vを出力したい電流で割り、その値に近い抵抗値に設定します。
今回の場合、出力電流が6Aのため
 $100V / 6A = 16\Omega$
となり、“15Ω”レンジが近い値になるため、“15Ω”に切り替えて下さい。

試験電流値が大きくなると、電源容量が大きくなるために電源電圧の電圧降下が生じ、希望の電流が出力できない場合があります。その場合、抵抗レンジを低くすることにより、電源の負担が軽減され希望の電流が出力できます。

7. 試験電流を整定します。整定方法には継電器に電流を流す方法と、試験装置の整定機能を使用する方法があります。

注意

電流出力は、50A、30秒定格です。定格範囲以上の出力に注意して下さい。

【継電器に電流を流し整定する方法】

- i. 電流整定スイッチを“試験”にして下さい。
- ii. 相切替スイッチを“R相”にして下さい。
- iii. 電圧調整ツマミが“0”の位置にあることを確認し、試験ONスイッチを押して下さい。
(試験ランプ点灯)
- iv. 誘導形の場合は、限時要素部分(円板部分)を専用ロック部品又は、指で軽く押さえます。
*円板を強く押さえずぎると、円板を固定している軸が変形することがありますので、押さえる時には注意して下さい。
静止形の場合は、動作ロックスイッチ又は、表示ターゲットをリセット状態にすることにより動作を停止できます。
- v. 電流計の指示を確認しながら、電圧調整ツマミを回して下さい。
*電流整定は素早く行うようにして下さい。特に試験電流が大きくなる場合は、注意して下さい。
- vi. 継電器のロック状態を解除して下さい。
- vii. 試験電流が整定できたら、試験OFFスイッチを押して下さい。
(試験ランプ消灯、電流出力停止)

【試験装置の整定機能を使用し整定する方法】

- i. 電流整定スイッチを“整定”にして下さい。
- ii. 相切替スイッチを“R相”にして下さい。
- iii. 電圧調整ツマミが“0”の位置にあることを確認し、試験ONスイッチを押して下さい。
(試験ランプ点灯)
- iv. 電流計の指示を確認しながら、電圧調整ツマミを回して下さい。
*電流整定は素早く行うようにして下さい。特に試験電流が大きくなる場合は、注意して下さい。
- v. 試験電流が整定できたら、試験OFFスイッチを押して下さい。
(試験ランプ消灯、電流出力停止)
- vi. 電流整定スイッチを“試験”にして下さい。

8. 継電器の動作信号の設定を行います。ストップ信号切替スイッチを以下のように設定して下さい。

【継電器単体試験】

電流引き外し形の場合：継電器が動作したと同時に動作接点端子(T1、T2)より電圧が発生します。そのためストップ信号切替スイッチは、“電圧”に設定します。

電圧引き外し形の場合：継電器の動作接点は無電圧接点になっています。そのためストップ信号切替スイッチは、“接点”に設定します。

【連動試験】

停電状態の場合：遮断器の主回路(電源側、負荷側)の信号を検出します。そのためストップ信号切替スイッチは、“接点”に設定します。

受電状態の場合：試験を行うフィーダーの電源を試験装置の電源として供給できる場合は、ストップ信号の結線は行いません。カウンタの停止は、試験装置の電源が無くなった状態で停止します。(自己電源)

9. カウンタスイッチを押して下さい。
(ON状態の場合、スイッチの中央のランプが点灯します。点灯しない場合は、もう一度スイッチを押して下さい。)

10. 試験ONスイッチを押して下さい。(試験ランプ点灯、電流出力開始、カウンタスタート)
誘導形の場合は円板が回転を始め、静止形の場合は経過ランプ等が順次点灯していきます。
11. 継電器が動作すれば、動作信号を検出しカウンタが停止、試験状態が解除されます。
(試験ランプ消灯)
12. 動作時間を記録すれば、カウンタリセットスイッチを押して下さい。
*本装置は、カウンタのオートリセット機能を搭載しています。

カウンタオートリセット機能とは…

時限測定後、続けて次の時限を取る場合、カウンタリセットスイッチを押さなくても、試験ONスイッチを押すことで、自動的に表示がゼロになりカウントする機能です。

13. R相の測定が完了したら、T相の測定を行います。相切替スイッチを“T相”にして下さい。
14. R相同様、10～12を繰り返しT相の測定を行います。
15. 150%の測定が終了すれば、200%以降の試験電流を測定します。
16. 各試験電流の測定が終了すれば、電圧調整ツマミを“0”に戻して下さい。
17. 電源スイッチを“OFF”にして下さい。(電源ランプ消灯)



図10：瞬時要素のロック方法（誘導形）



図11：瞬時要素のロック方法（静止形）

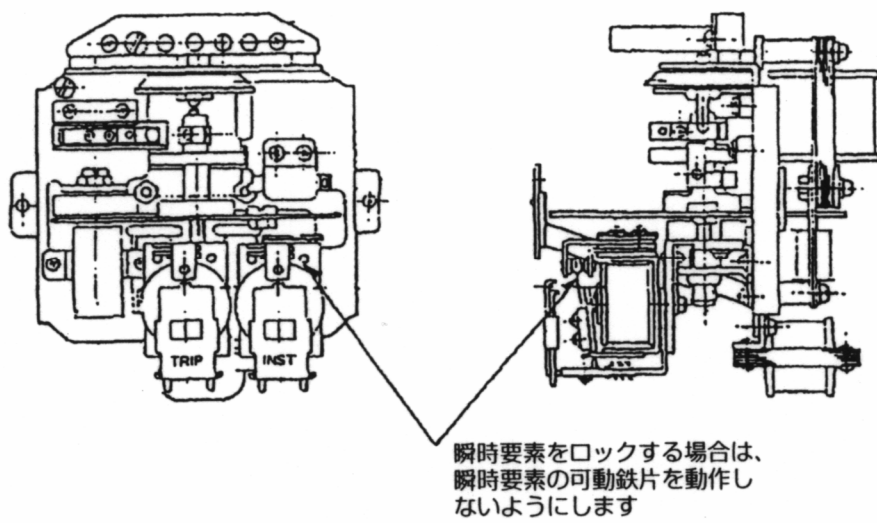

図12：限時要素のロック方法（誘導形）

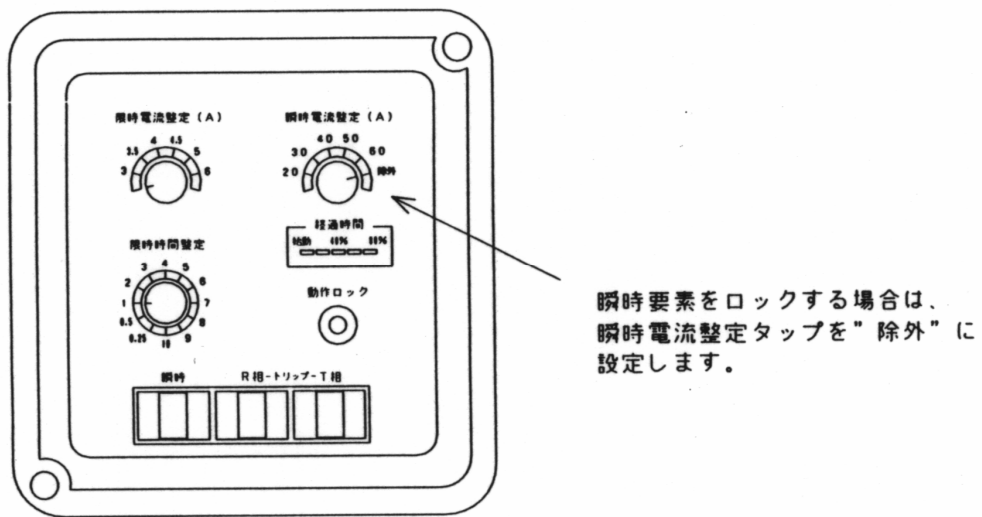

時限要素をロックする場合は、このような動作ロックスイッチを押し動作しないようにします。継電器の機種によって、瞬時要素と同時に停止するタイプと、限時要素のみ停止するタイプがあります。

図13：限時要素のロック方法（静止形）

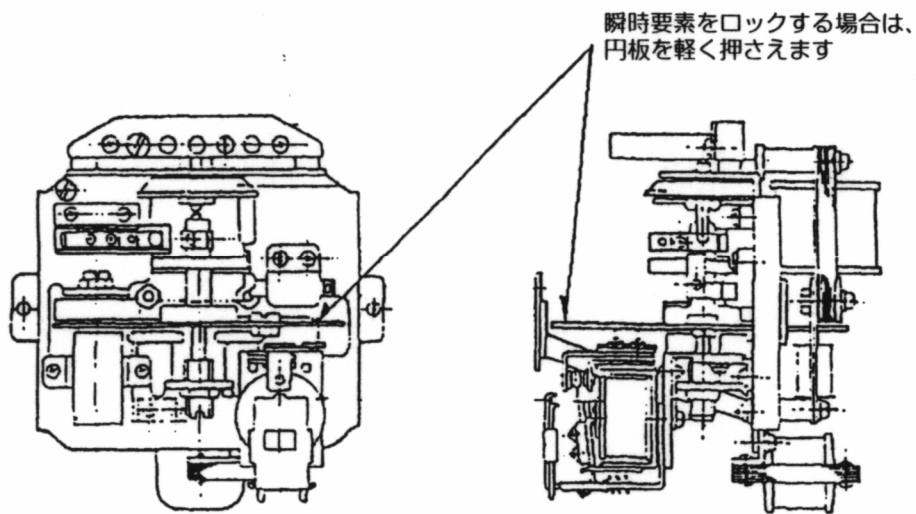
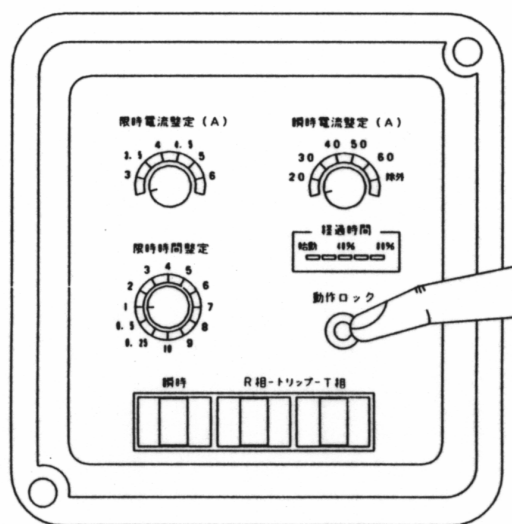
3-5：最小動作電流値の測定（瞬時要素）

瞬時要素の最小動作電流は、誘導形、静止形どちらとも瞬時要素が動作する最小の電流値のことをいいます。

1. 試験切替スイッチを“OCR,GR”に切り替えて下さい。
2. 電源スイッチを“ON”にして下さい。（電源ランプ点灯）
3. 電流計切替スイッチを“50A”に切り替えて下さい。
4. 抵抗切替スイッチの設定を行います。
 - * 設定は出力電流に応じた抵抗値に設定します。抵抗値の設定は、目安として100Vを出力したい電流で割り、その値に近い抵抗値に設定します。
今回の場合、30A程度電流出力するため
 $100V / 30A = 3.3\Omega$
となり、“2Ω”レンジに近い値になるため、“2Ω”に切り替えて下さい。

試験電流値が大きくなると、電源容量が大きくなるために電源電圧の電圧降下が生じ、希望の電流が出力できない場合があります。その場合、抵抗レンジを低くすることにより、電源の負担が軽減され希望の電流が出力できます。

5. 電流整定スイッチを“試験”にして下さい。
6. 相切替スイッチを“R相”にして下さい。
7. 瞬時電流は、電流値が大きいため測定するとき瞬時要素が動作しないようにします。
 - 【誘導形の場合】
継電器の瞬時要素部分（円板部分）を専用ロック部品又は、指で軽く押さえます。（図12）
* 円板部分を強く押さえすぎると、円板を固定している軸が変形することがありますので、押さえる時は、十分注意して下さい。
 - 【静止形の場合】
瞬時要素の動作ロックスイッチのあるタイプはスイッチを押します。継電器によっては、瞬時要素の動作ロック機構は付いていても、瞬時要素は無い場合があります。そのような場合は、瞬時要素の電流整定タップを大きく設定し、動作時間を長く設定します。（図13）
* 動作ロックによっては、瞬時要素と瞬時要素の両方を停止してしまうタイプもあるため注意して下さい。
8. 電圧調整ツマミが“0”の位置にあることを確認し、試験ONスイッチを押して下さい。（試験ランプ点灯）
9. 電流計の指示を確認しながら、電圧調整ツマミを回して下さい。
25A程度まではすばやく回し、その後、徐々に回すように電流を調整すると、試験時間の短縮になります。

****注意****

電流出力は、50A、30秒定格です。定格範囲以上の出力に注意して下さい。

10. 最小動作電流値の測定が終了すれば、電圧調整ツマミを“0”に戻して下さい。
11. R相の測定が終了すれば、T相の測定を行います。相切替スイッチを“T相”にして下さい。
12. R相の測定同様、電流計の指示を確認しながら、電圧調整ツマミを回し最小動作電流を測定します。

13. 最小動作電流値の測定が終了すれば、電圧調整ツマミを“0”に戻して下さい。
14. 試験OFFスイッチを押して下さい。（試験ランプ消灯）
15. 電源スイッチを“OFF”にして下さい。（電源ランプ消灯）

3-6：動作時間の測定（瞬時要素）

瞬時要素の動作時間測定は、JIS規格では、最小電流整定タップの200%の電流を試験電流とし、継電器の動作時間を測定することをいいます。

一般的には、各需要家の電流整定タップで行うため、通常の試験装置では、200%の試験電流（30A整定の場合は、 $30A \times 2 = 60A$ ）が出力できないため、動作する電流を流し動作時間を測定します。

1. 試験切替スイッチを“OCR,GR”に切り替えて下さい。
2. 電源スイッチを“ON”にして下さい。（電源ランプ点灯）
3. 限時要素が動作しないようにします。
4. 電流計切替スイッチを“50A”に切り替えて下さい。
5. 抵抗切替スイッチの設定を行います。
 - * 設定は出力電流に応じた抵抗値に設定します。抵抗値の設定は、目安として100Vを出力したい電流で割り、その値に近い抵抗値に設定します。
 - 今回の場合、30A程度電流出力するため
 $100V / 30A = 3.3\Omega$
となり、“2Ω”レンジが近い値になるため、“2Ω”に設定します。

試験電流値が大きくなると、電源容量が大きくなるために電源電圧の電圧降下が生じ、希望の電流が出力できない場合があります。その場合、抵抗レンジを低くすることにより、電源の負担が軽減され希望の電流が出力できます。

6. 試験電流を整定します。整定方法は、継電器に電流を流す方法と試験装置内部の模擬負荷に流し整定する方法があります。

****注意****

電流出力は、50A、30秒定格です。定格範囲以上の出力に注意して下さい。

【継電器に電流を流し整定する方法】

- i. 電流整定スイッチを“試験”にして下さい。
- ii. 相切替スイッチを“R相”にして下さい。
- iii. 電圧調整つまみが“0”の位置にあることを確認し、試験ONスイッチを押して下さい。（試験ランプ点灯）
- iv. 誘導形の場合は、可動鉄片タイプなので可動鉄片を動作しない状態にします。一般的には、可動鉄片部分を指で軽く押さえます。又、限時要素も動作しないように円板をロックします。
静止形の場合は、動作ロックスイッチ又は、表示ターゲットをリセット状態にすることにより動作を停止できます。
- v. 電流計の指示を確認しながら、電圧調整つまみを回して下さい。
 - * 電流整定は素早く行うようにして下さい。
- vi. 継電器のロック状態を解除して下さい。
- vii. 試験電流が整定できたら、試験OFFスイッチを押して下さい。（試験ランプ消灯、電流出力停止）

【試験装置内部の模擬負荷に電流を流し整定する方法】

- i. 電流整定スイッチを“整定”にして下さい。
- ii. 相切替スイッチを“R相”にして下さい。
- iii. 電圧調整ツマミが“0”の位置にあることを確認し、試験ONスイッチを押して下さい。
(試験ランプ点灯)
- iv. 電流計の指示を確認しながら、電圧調整ツマミを回して下さい。
*電流整定は素早く行うようにして下さい。
- v. 試験電流が整定できたら、試験OFFスイッチを押して下さい。
(試験ランプ消灯、電流出力停止)
- vi. 電流整定スイッチを“試験”にして下さい。

7. 継電器の動作信号の設定を行います。ストップ信号切替スイッチを以下のように設定して下さい。

【継電器単体試験】

電流引き外し形の場合：継電器が動作したと同時に動作接点端子（T1、T2）より電圧が発生します。そのためストップ信号切替スイッチは、“電圧”に設定します。

電圧引き外し形の場合：継電器の動作接点は無電圧接点になっています。そのためストップ信号切替スイッチは、“接点”に設定します。

【連動試験】

停電状態の場合：遮断器の主回路（電源側、負荷側）の信号を検出します。そのためストップ信号切替スイッチは、“接点”に設定します。

受電状態の場合：試験を行うフィーダーの電源を試験装置の電源として供給できる場合は、ストップ信号の結線は行いません。カウンタの停止は、試験装置の電源が無くなった状態で停止します。（自己電源）

8. カウンタスイッチを押して下さい。
(ON状態の場合、スイッチの中央のランプが点灯します。点灯しない場合は、もう一度スイッチを押して下さい。)
9. 試験ONスイッチを押して下さい。（試験ランプ点灯、電流出力開始、カウンタスタート）
10. 継電器が動作すれば、動作信号を検出しカウンタが停止、試験状態が解除されます。
(試験ランプ消灯)
11. 動作時間を記録すれば、カウンタリセットスイッチを押して下さい。
12. R相の測定が完了したら、T相の測定を行います。相切替スイッチを“T相”にして下さい。
13. R相同様、9～11を繰り返しT相の測定を行います。
14. 測定が終了すれば、電圧調整ツマミを“0”に戻して下さい。
15. 電源スイッチを“OFF”にして下さい。(電源ランプ消灯)

4. 地絡継電器試験方法

地絡継電器の試験は、最小動作電流、動作時間の測定があります。

4-1：試験準備

1. 「3. 過電流継電器試験方法 3-1：試験準備」を参照して、試験装置のスイッチ、ツマミ等を定位置にして下さい。
2. 試験装置の電源を準備します。地絡継電器の試験では、電源容量は過電流継電器の試験ほど必要なく、200VA程度あれば十分試験は可能です。
開閉器(PAS,PGS,UGS)の地絡継電器でVT内蔵タイプの場合、試験装置の電源を継電器の電源端子(P1,P2)より供給しないで下さい。

****注意****

VT内蔵の場合、電源トランスの容量が数十VAしかなく、試験装置に供給した場合、VTが焼損する恐れがあります。

3. 測定を行う継電器に、零相電流要素の接続を確認します。一般的には、試験用端子(k t, l t)に接続しますが、試験用端子の無い場合は、零相変流器(ZCT)に測定用リード線を貫通させます。
4. 時限測定用の動作信号の接続を確認します。単体試験の場合は、継電器の警報接点(a, c又はa1, a2等、名称は各メーカーによって違います)に接続します。
受電状態で開閉器を開閉させないで試験を行う場合は、トリップコイルの配線を外すようになるため、断線確認(自己診断機能)に注意して下さい。
* 継電器異常表示は、試験には問題ありません。
トリップコイルの動作電圧を動作信号として測定する方法は、断線確認用の検出電圧が常時出力しているため動作信号が検出できません。そのため、継電器の警報接点を動作信号として接続するようにして下さい。
遮断器との連動試験を行う場合は、以下のようになります。
停電状態：遮断器の何れか1相の電源側と負荷側に時限測定コードを接続します。
受電状態：停電状態とは違い、時限測定コードの接続は行いません。試験装置の電源を試験を行う開閉器又は遮断器のフィーダーから電源を供給します。(自己電源)
5. 継電器の電源を確認します。
停電状態：継電器に配線している電源入力(P1,P2)を外し、継電器の端子に補助電源コードを接続します。

****注意****

- 電源入力(P1,P2)は必ず外して下さい。外さず並列に接続し電源供給した場合、PTの1次側に高電圧が発生し、感電の恐れがあります。
- 補助電源切替スイッチの設定は、供給する電圧に合わせ正しく切り替えて下さい。又、電源供給中は絶対に切り替えないで下さい。

受電状態：継電器には電源が供給されているので、試験装置より電源を供給する必要はありません。

6. 試験装置の電源コネクタに試験用電源(AC100V)を入力します。商用電源を使用する場合、極性確認端子を接地して下さい。

極性ランプが点灯する方向へ、電源プラグの向きを合わせて下さい。

*極性ランプが点灯しているときは、電流出力端子の“COM”、補助電源出力端子の“P2”が接地側になります。

7. 以上のような点を注意し、試験回路を構成します。(図14,15)



図14：試験回路図一電気室の単体試験（停電状態）



図15：試験回路図—PAS, PGS等の単体試験（停電状態）

*試験方法を説明する上で、実際に例をあげて行っていきます。

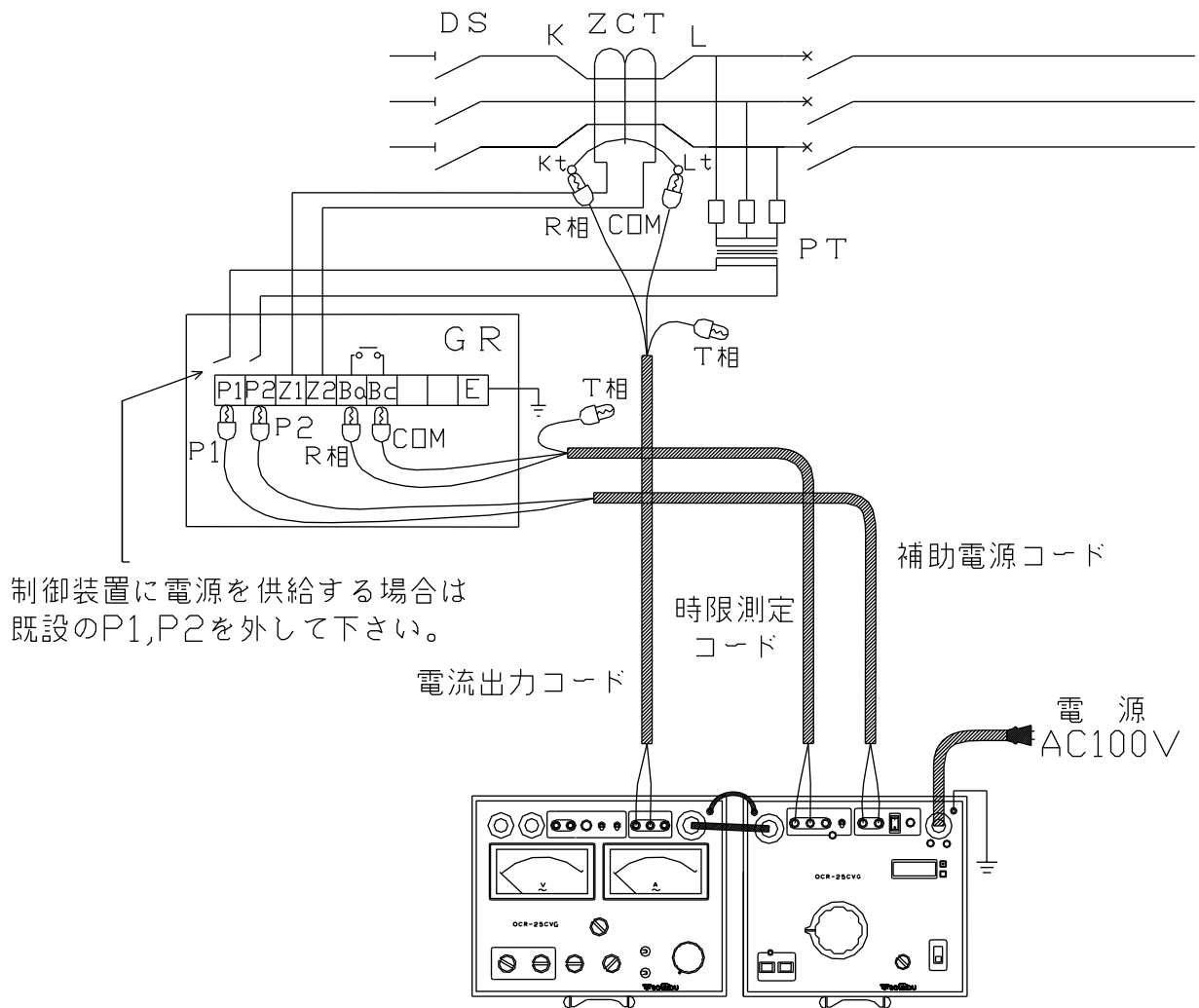
電流タップ：0.2A タイムレバー：0.2秒

4-2：最小動作電流値の測定

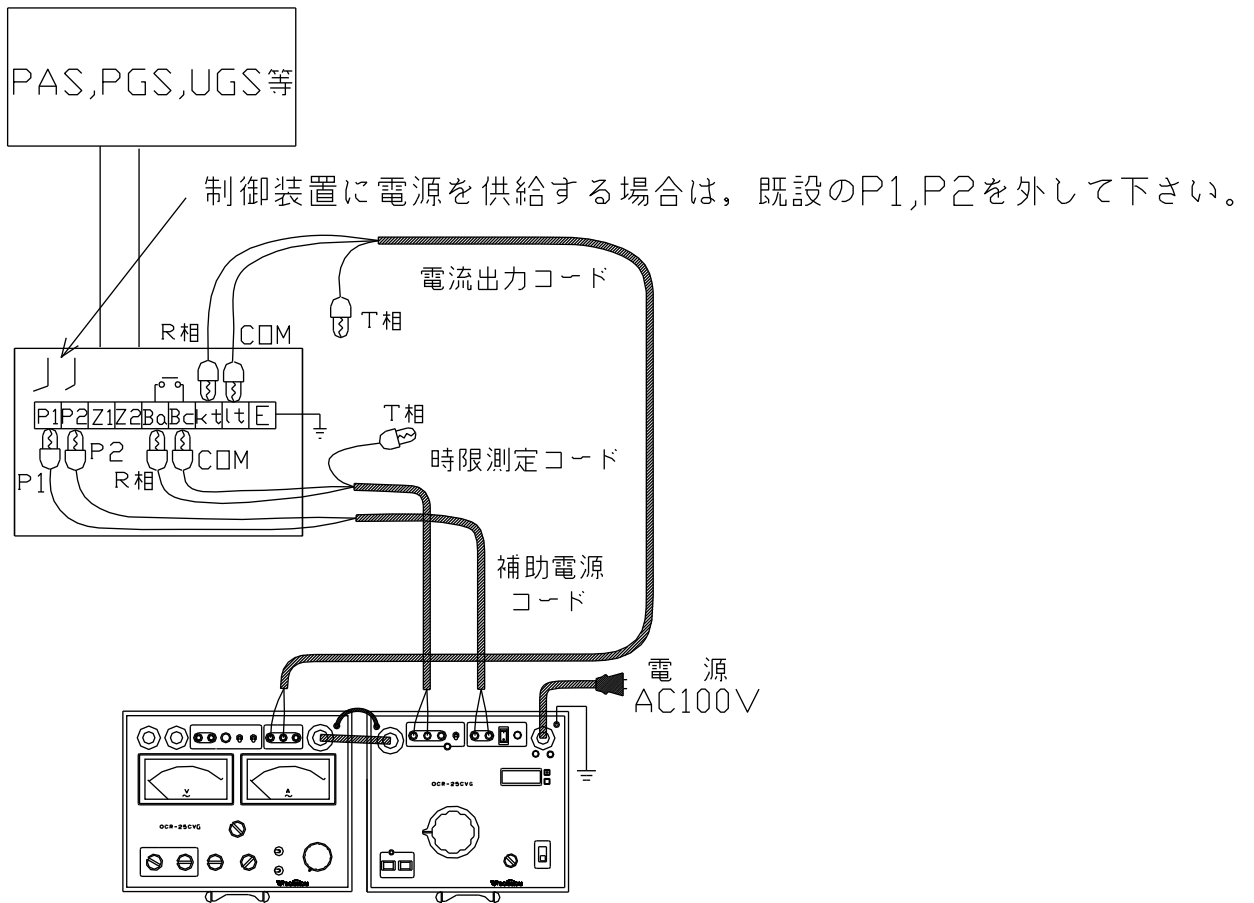
最小動作電流は、継電器が動作する最小の電流値のことをいいます。

1. 試験切替スイッチを“OCR,GR”に切り替えて下さい。
 2. 電源スイッチを“ON”にして下さい。（電源ランプ点灯）
 3. 停電状態で試験を行う場合は、継電器に動作電源を供給します。
補助電源スイッチを“ON”にして下さい。（補助電源ランプ点灯）
- ***注意***
補助電源切替スイッチの設定は、供給する電圧に合わせ正しく切り替えて下さい。
4. 電流計切替スイッチを“0.25A”に切り替えて下さい。
 5. 抵抗切替スイッチの設定を行います。
*設定は出力電流に応じた抵抗値に設定します。抵抗値の設定は、目安として100Vを出力したい電流で割り、その値に近い抵抗値に設定します。
今回の場合、0.2A程度電流出力するため
$$100V / 0.2A = 500\Omega$$
となり、“400Ω”レンジが近い値になるため、“400Ω”に切り替えて下さい。
 6. 電流整定スイッチを“試験”にして下さい。
 7. 相切替スイッチを“R相”にして下さい。
 8. 電圧調整ツマミが“0”の位置にあることを確認し、試験ONスイッチを押して下さい。（試験ランプ点灯）
 9. 電流計の指示を確認しながら、電圧調整ツマミを回して下さい。
0.1A程度まではすばやく回し、その後、徐々に回すように電流を調整すると、試験時間の短縮になります。0.2A付近で継電器が動作します。この値が、最小動作電流値になります。
*継電器のタイムレバーが“1秒”などの場合は、電流検出してから動作時間が遅れるため動作値に誤差を生じます。測定時には、タイムレバーを極力短い時間に設定します。
又、動作検出ランプが装備しているタイプは、このランプの点灯を利用すると動作の確認が容易にできます。
時限測定コードを接続しておく、カウンタスイッチが“OFF”でストップ信号コネクタの状態が確認できます。
ストップ信号切替スイッチが以下の条件のとき動作ランプと内蔵ブザーが動作します。
接点：時限測定コードが短絡状態
電圧：時限測定コードに電圧印加状態
 10. 最小動作電流値の測定が終了すれば、電圧調整ツマミを“0”に戻して下さい。
 11. 試験OFFスイッチを押して下さい。（試験ランプ消灯）
 12. 継電器に動作電源を供給していた場合は、補助電源スイッチを“OFF”にして下さい。（補助電源ランプ点灯）
 13. 電源スイッチを“OFF”にして下さい。（電源ランプ消灯）

4-3：動作時間の測定

動作時間測定は、JIS規格では最小電流整定タップに対し、130/400%の試験電流により動作時間を測定するようになっております。

一般的には、各需要家の電流整定タップに対し、130/400%の2点を試験電流として測定します。

1. 試験切替スイッチを“OCR,GR”に切り替えて下さい。
2. 電源スイッチを“ON”にして下さい。（電源ランプ点灯）
3. 停電状態で試験を行う場合は、継電器に動作電源を供給します。
補助電源スイッチを“ON”にして下さい。（補助電源ランプ点灯）
4. 試験電流を計算します。（130%の場合）
電流整定タップが0.2Aなので
 $0.2A \times 130\% = 0.26A$
となり、0.26Aの試験電流となります。
5. 電流計切替スイッチを“0.25A”（オーバースケール使用）に切り替えて下さい。
6. 抵抗切替スイッチの設定を行います。
今回の場合、出力電流が0.26Aのため
 $100V / 0.26A = 384\Omega$
となり、“400Ω”レンジに近い値になるため、“400Ω”に切り替えて下さい。
7. 試験電流を整定します。電流整定スイッチを“整定”にして下さい。
8. 相切替スイッチを“R相”にして下さい。
9. 電圧調整ツマミが“0”の位置にあることを確認し、試験ONスイッチを押して下さい。
（試験ランプ点灯）
10. 電流計の指示を確認しながら、電圧調整ツマミを回し“0.26A”に調整して下さい。
11. 試験電流が整定できたら、試験OFFスイッチを押して下さい。
（試験ランプ消灯、電流出力停止）
12. 電流整定スイッチを“試験”にして下さい。
13. 継電器の動作信号の設定を行います。ストップ信号切替スイッチを以下のように設定して下さい。

【継電器単体試験】

警報接点の場合：継電器の動作接点は無電圧接点になっております。そのためストップ信号切替スイッチは、“接点”に設定します。

トリップ端子の場合：継電器が動作すると電圧が発生します。そのためストップ信号切替スイッチは、“電圧”に設定します。

【連動試験】

停電状態の場合：遮断器の主回路（電源側、負荷側）の信号を検出します。そのためストップ信号切替スイッチは、“接点”に設定します。

受電状態の場合：試験を行うフィーダーの電源を試験装置の電源として供給できる場合は、ストップ信号の結線は行いません。カウンタの停止は、試験装置の電源が無くなった状態で停止します。（自己電源）

14. カウンタスイッチを押して下さい。
（ON状態の場合、スイッチの中央のランプが点灯します。点灯しない場合は、もう一度スイッチを押して下さい。）
15. 試験ONスイッチを押して下さい。（試験ランプ点灯、電流出力開始、カウンタスタート）

16. 継電器が動作すれば、動作信号を検出しカウンタが停止、試験状態が解除されます。
(試験ランプ消灯)
17. 動作時間を記録すれば、カウンタリセットスイッチを押して下さい。
*本装置は、カウンタのオートリセット機能を搭載しています。

カウンタオートリセット機能とは…

時限測定後、続けて次の時限を取る場合、カウンタリセットスイッチを押さなくても、試験ONスイッチを押すことで、自動的に表示がゼロになりカウントする機能です。

18. 130%の測定が終了すれば、400%の試験電流を測定します。
19. 各試験電流の測定が終了すれば、電圧調整つまみを“0”に戻して下さい。
20. 継電器に動作電源を供給していた場合は、補助電源スイッチを“OFF”にして下さい。
(補助電源ランプ点灯)
21. 電源スイッチを“OFF”にして下さい。(電源ランプ消灯)

5. 方向性地絡継電器試験方法

方向性地絡継電器の試験は、最小動作電流、最小動作電圧、位相特性、動作時間の測定があります。

本装置のDGR試験は、簡易測定のため位相特性の測定は行えません。

5-1：試験準備

1. 「3. 過電流継電器試験方法 3-1：試験準備」を参照して、試験装置のスイッチ、ツマミ等を定位置にして下さい。
2. 試験装置の電源を準備します。方向性地絡継電器の試験では、電源容量は地絡継電器の試験同様ほとんど必要なく、200VA程度あれば十分試験は可能です。
開閉器(PAS,PGS,UGS)の方向性地絡継電器でVT内蔵タイプの場合、試験装置の電源を継電器の電源端子(P1,P2)より供給しないで下さい。

注意

VT内蔵の場合、電源トランスの容量が数十VAしかなく、試験装置に供給した場合、VTが焼損する恐れがあります。

3. 測定を行う継電器に、零相電流要素と零相電圧要素の接続を確認します。
零相電流：試験用端子(k t, l t)に接続しますが、試験用端子の無い場合は、零相変流器(ZCT)に測定用リード線を貫通させます。
零相電圧：試験用端子(T, E)に接続しますが、試験用端子のない場合は、零相電圧検出用コンデンサ(ZPC)に測定用リード線を接続します。

注意

受電状態で零相電圧検出用コンデンサに直接接続するときは、必ず零相電圧検出用コンデンサに電圧がかかっていないことを確認し接続して下さい。

4. 時限測定用の動作信号の接続を確認します。単体試験の場合は、継電器の警報接点(a, c又はa 1, a 2等、名称は各メカによって違います)に接続します。
受電状態で開閉器を開閉させないで試験を行う場合は、トリップコイルの配線を外すようになるため、断線確認(自己診断機能)に注意して下さい。
*継電器異常表示は、試験には問題ありません。
トリップコイルの動作電圧を動作信号として測定する方法は、断線確認用の検出電圧が常時出力しているため動作信号が検出できません。そのため、継電器の警報接点を動作信号として接続するようにして下さい。
遮断器との連動試験を行う場合は、以下のようになります。
停電状態：遮断器の何れか1相の電源側と負荷側に時限測定コードを接続します。
受電状態：停電状態とは違い、時限測定コードの接続は行いません。試験装置の電源を試験を行う開閉器又は遮断器のフィーダーから電源を供給します。(自己電源)

5. 継電器の電源を確認します。

停電状態：継電器に配線している電源入力(P1,P2)を外し、継電器の端子に補助電源コードを接続します。

****注意****

- 電源入力 (P1,P2)は必ず外して下さい。外さず並列に接続し電源供給した場合、PTの1次側に高電圧が発生し、感電の恐れがあります。
- 補助電源切替スイッチの設定は、供給する電圧に合わせ正しく切り替えて下さい。又、電源供給中は絶対に切り替えないで下さい。

受電状態：継電器には電源が供給されているので、試験装置より電源を供給する必要はありません。

6. 試験装置の電源コネクタに試験用電源(AC100V)を入力します。商用電源を使用する場合、極性確認端子を接地して下さい。

極性ランプが点灯する方向へ、電源プラグの向きを合わせて下さい。

***極性ランプが点灯しているときは、電流出力端子の“COM”、補助電源出力端子の“P2”が接地側になります。**

7. 以上のような点を注意し、試験回路を構成します。(図16,17)



図16：試験回路図一電気室の単体試験（停電状態）



図17：試験回路図—PAS,PGS等の単体試験（停電状態）

*試験方法を説明する上で、実際に例をあげて行っていきます。

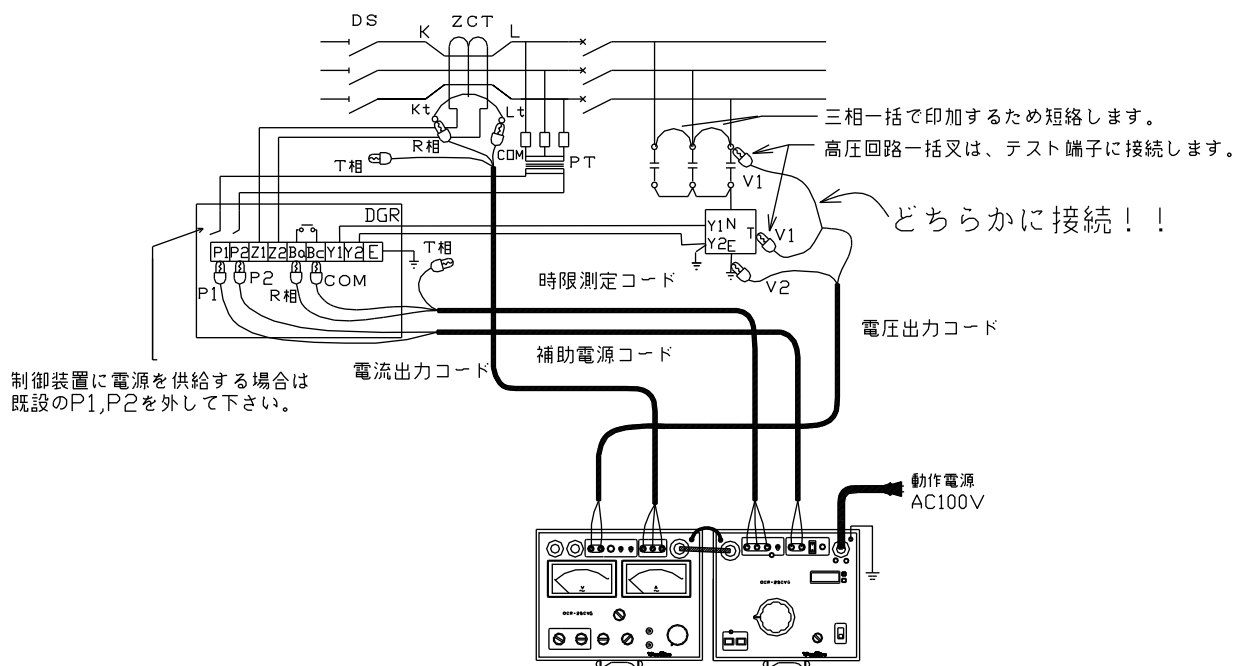
電流タップ：0.2A 電圧タップ：5% タイムレバー：0.2秒

5-2：最小動作電流値の測定

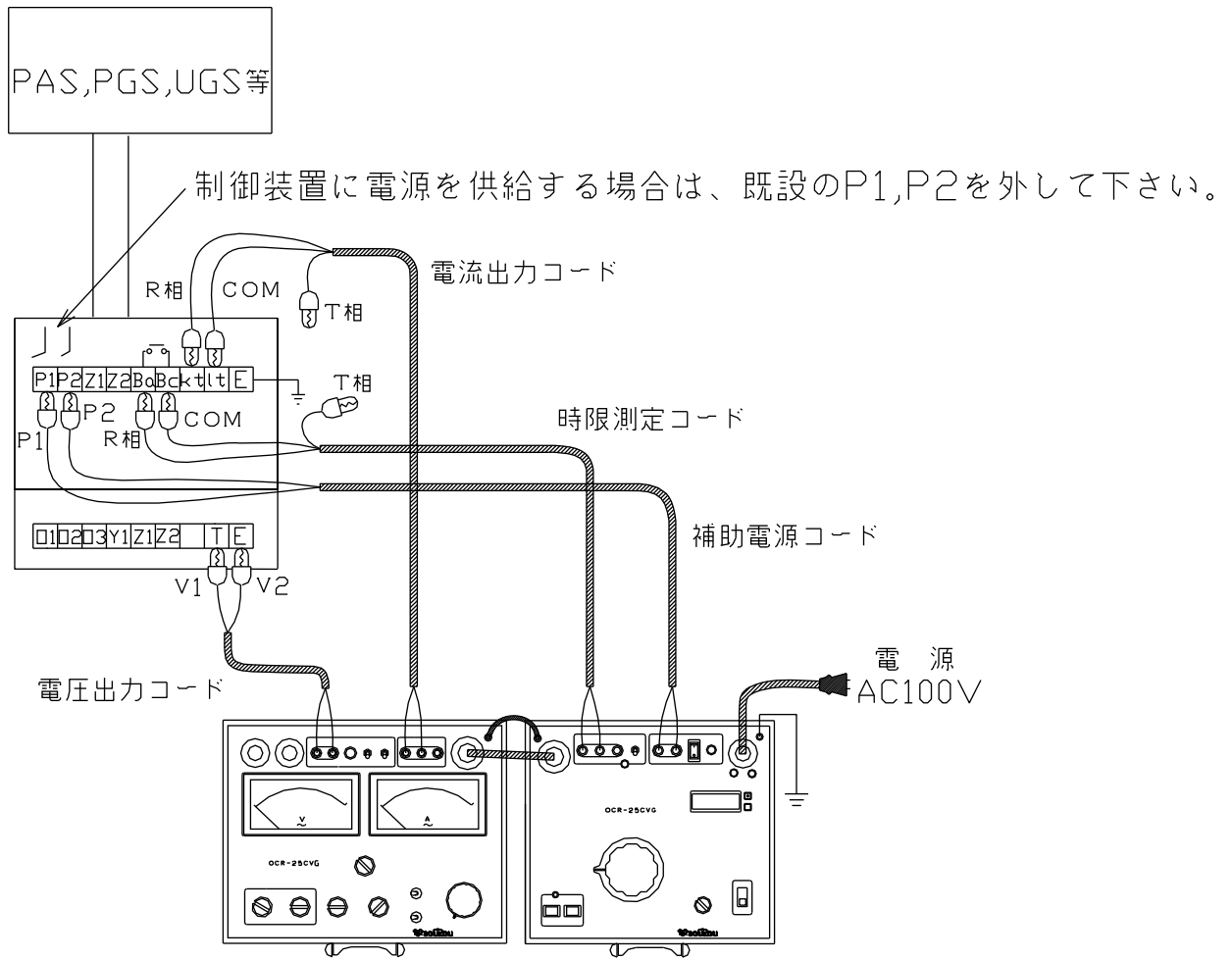
最小動作電流は、継電器が動作する最小の電流値のことをいいます。

最小動作電流値の測定の場合、試験電圧は整定タップの150%の電圧を印加します。

1. 試験切替スイッチを“DGR”に切り替えて下さい。
2. 電源スイッチを“ON”にして下さい。（電源ランプ点灯）
3. 停電状態で試験を行う場合は、継電器に動作電源を供給します。
補助電源スイッチを“ON”にして下さい。（補助電源ランプ点灯）

****注意****

補助電源切替スイッチの設定は、供給する電圧に合わせ正しく切り替えて下さい。

4. 電流計切替スイッチを“0.25A”に切り替えて下さい。
5. 抵抗切替スイッチの設定を行います。
*設定は出力電流に応じた抵抗値に設定します。抵抗値の設定は、目安として100Vを出力したい電流で割り、その値に近い抵抗値に設定します。
今回の場合、0.2A程度電流出力するため
 $100V / 0.2A = 500\Omega$
となり、“400Ω”レンジが近い値になるため、“400Ω”に切り替えて下さい。
6. 零相電圧の試験電圧を確認します。

【テスト端子より印加する場合】

テスト端子の電圧は、3相一括の検出電圧と1相の検出電圧があります。

（JIS規格になってからの製品は、3相一括ですが、製品によってはそれ以外の電圧のものもあります。）

3相一括の場合、完全地絡電圧は3810Vになり、1相の場合は11430Vを基準に計算します。今回の3相一括とした場合

$$3810V \times 5\% = 190V$$

となり、190Vが動作電圧値になります。

【零相電圧検出用コンデンサに印加する場合】

3相一括で印加する場合と、1相のみに印加する場合があります。この場合も

【テスト端子より印加する場合】と同様、3相一括の場合、完全地絡電圧は3810Vになり、1相の場合は11430Vを基準に計算します。

最小動作電流値の測定の場合は、整定値の150%を印加します。

$$190V \times 150\% = 285V$$

となり、285Vの試験電圧となります。

7. 電圧切替スイッチを“300V”に切り替えて下さい。
8. 動作切替スイッチを“動作”にして下さい。
9. 試験電圧調整つまみと電圧調整つまみが“0”の位置にある事を確認し、試験ONスイッチを押して下さい。（試験ランプ点灯）
10. 電圧計の指示を確認しながら、試験電圧調整つまみを回し“285V”に調整して下さい。

11. 電流計の指示を確認しながら、電流を出力して下さい。
0.1A程度まではすばやく回し、その後、徐々に回すように電流を調整すると、試験時間の短縮になります。0.2A付近で継電器が動作します。この値が、最小動作電流値になります。
* 継電器のタイムレバーが“1秒”などの場合は、電流検出してから動作時間が遅れるため動作値に誤差を生じます。測定時には、タイムレバーを極力短い時間に設定します。
又、動作検出ランプが装備しているタイプは、このランプの点灯を利用すると動作の確認が容易にできます。
時限測定コードを接続しておく、カウンタスイッチが“OFF”でストップ信号コネクタの状態が確認できます。
ストップ信号切替スイッチが以下の条件のとき動作ランプと内蔵ブザーが動作します。
 接点：時限測定コードが短絡状態
 電圧：時限測定コードに電圧印加状態
12. 最小動作電流値の測定が終了すれば、電圧調整ツマミを“0”に戻して下さい。
13. 試験電圧調整ツマミを“0”に戻して下さい。
14. 試験OFFスイッチを押して下さい。（試験ランプ消灯）
15. 継電器に動作電源を供給していた場合は、補助電源スイッチを“OFF”にして下さい。（補助電源ランプ点灯）
16. 電源スイッチを“OFF”にして下さい。（電源ランプ消灯）

5-3：最小動作電圧値の測定

最小動作電圧は、継電器が動作する最小の電圧値のことをいいます。

最小動作電圧値の測定の場合、試験電流は整定タップの150%の電流を流します。

1. 試験切替スイッチを“DGR”に切り替えて下さい。
2. 電源スイッチを“ON”にして下さい。（電源ランプ点灯）
3. 停電状態で試験を行う場合は、継電器に動作電源を供給します。
補助電源スイッチを“ON”にして下さい。（補助電源ランプ点灯）
4. 零相電流の試験電流を確認します。
最小動作電圧値を測定する場合は、整定値の150%の電流を流します。
 $0.2A \times 150\% = 0.3A$
となり、0.3Aの試験電流となります。
5. 電流計切替スイッチを“0.5A”に切り替えて下さい。
6. 抵抗切替スイッチの設定を行います。
今回の場合、出力電流が0.3Aのため
 $100V / 0.3A = 333\Omega$
となり、“200Ω”レンジが近い値になるため、“200Ω”に切り替えて下さい。
7. 零相電圧の試験電圧を確認します。
今回の3相一括とした場合
 $3810V \times 5\% = 190V$
となり、190Vが動作電圧値になります。
8. 試験電圧切替スイッチを“300V”に切り替えて下さい。
9. 動作切替スイッチを“動作”にして下さい。
10. 試験電圧調整つまみと電圧調整つまみが“0”の位置にある事を確認し、試験ONスイッチを押して下さい。（試験ランプ点灯）
11. 電流計の指示を確認しながら、電圧調整つまみを回し“0.3A”に調整して下さい。
12. 電圧計の指示を確認しながら、試験電圧調整つまみを回して下さい。
150V程度まではすばやく回し、その後、徐々に回すように電流を調整すると、試験時間の短縮になります。190V付近で継電器が動作します。この値が、最小動作電圧値になります。
* 継電器のタイムレバーが“1秒”などの場合は、電流検出してから動作時間が遅れるため動作値に誤差を生じます。測定時には、タイムレバーを極力短い時間に設定します。
又、動作検出ランプが装備しているタイプは、このランプの点灯を利用すると動作の確認が容易にできます。
時限測定コードを接続しておく、カウンタスイッチが“OFF”でストップ信号コネクタの状態が確認できます。
ストップ信号切替スイッチが以下の条件のとき動作ランプと内蔵ブザーが動作します。
接点：時限測定コードが短絡状態
電圧：時限測定コードに電圧印加状態
13. 最小動作電圧値の測定が終了すれば、試験電圧調整つまみを“0”に戻して下さい。
14. 電圧調整つまみを“0”に戻して下さい。
15. 試験OFFスイッチを押して下さい。（試験ランプ消灯）
16. 継電器に動作電源を供給していた場合は、補助電源スイッチを“OFF”にして下さい。（補助電源ランプ点灯）
17. 電源スイッチを“OFF”にして下さい。（電源ランプ消灯）

5-4：動作時間の測定

動作時間測定は、JIS規格では最小電流整定タップに対し、130/400%の試験電流により動作時間を測定するようになっております。電圧は、整定タップに対し150%の電圧を印加します。

1. 試験切替スイッチを“DGR”に切り替えて下さい。
2. 電源スイッチを“ON”にして下さい。（電源ランプ点灯）
3. 停電状態で試験を行う場合は、継電器に動作電源を供給します。
補助電源スイッチを“ON”にして下さい。（補助電源ランプ点灯）
4. 零相電流の試験電流を確認します。（130%の場合）
電流整定タップが0.2Aなので
 $0.2A \times 130\% = 0.26A$
となり、0.26Aの試験電流になります。
5. 電流計切替スイッチを“0.25A”（オーバースケール使用）に切り替えて下さい。
6. 抵抗切替スイッチの設定を行います。
今回の場合、出力電流が0.26Aのため
 $100V / 0.26A = 384\Omega$
となり、“400Ω”レンジに近い値になるため、“400Ω”に切り替えて下さい。
7. 零相電圧の試験電圧を確認します。
今回の3相一括とした場合
 $3810V \times 5\% = 190V$
となり、190Vが動作電圧値になります。
動作時間測定の試験電圧は、整定値の150%を印加します。
 $190V \times 150\% = 285V$
となり、285Vの試験電圧になります。
8. 試験電圧切替スイッチを“300V”に切り替えて下さい。
9. 電圧調整ツマミと試験電圧調整ツマミが“0”の位置にあることを確認し、試験ONスイッチを押して下さい。（試験ランプ点灯）
10. 試験電圧を整定します。電圧計の指示を確認しながら、試験電圧調整ツマミを回し“285V”に調整して下さい。
11. 試験電流を整定します。電流整定スイッチを“整定”にして下さい。
12. 電流計の指示を確認しながら、電圧調整ツマミを回し“0.26A”に調整して下さい。
13. 試験電圧と試験電流の整定できたら、試験OFFスイッチを押して下さい。
（試験ランプ消灯、電圧・電流出力停止）
14. 電流整定スイッチを“試験”にして下さい。
15. 継電器の動作信号の設定を行います。ストップ信号切替スイッチを以下のように設定して下さい。

【継電器単体試験】

警報接点の場合：継電器の動作接点は無電圧接点になっております。そのためストップ信号切替スイッチは、“接点”に設定します。

トリップ端子の場合：継電器が動作すると電圧が発生します。そのためストップ信号切替スイッチは、“電圧”に設定します。

【連動試験】

停電状態の場合：遮断器の主回路（電源側、負荷側）の信号を検出します。そのためストップ信号切替スイッチは、“接点”に設定します。

受電状態の場合：試験を行うフィーダーの電源を試験装置の電源として供給できる場合は、ストップ信号の結線は行いません。カウンタの停止は、試験装置の電源が無くなった状態で停止します。（自己電源）

16. 動作切替スイッチを“動作”にして下さい。
17. カウンタスイッチを押して下さい。
（ON状態の場合、スイッチの中央のランプが点灯します。点灯しない場合は、もう一度スイッチを押して下さい。）
18. 試験ONスイッチを押して下さい。
（試験ランプ点灯、電圧・電流出力開始、カウンタスタート）
19. 継電器が動作すれば、動作信号を検出しカウンタが停止、試験状態が解除されます。
（試験ランプ消灯）
20. 動作時間を記録すれば、カウンタリセットスイッチを押して下さい。
*本装置は、カウンタのオートリセット機能を搭載しています。

カウンタオートリセット機能とは…

時限測定後、続けて次の時限を取る場合、カウンタリセットスイッチを押さなくても、試験ONスイッチを押すことで、自動的に表示がゼロになりカウントする機能です。

21. 130%の測定が終了すれば、400%の試験電流を測定します。
22. 各試験電流の測定が終了すれば、電圧調整ツマミを“0”に戻して下さい。
23. 継電器に動作電源を供給していた場合は、補助電源スイッチを“OFF”にして下さい。
（補助電源ランプ点灯）
24. 電源スイッチを“OFF”にして下さい。（電源ランプ消灯）

5-5：位相不動作の確認

位相不動作の確認は、最小電流整定タップに対し1000%の試験電流と、電圧整定タップに対し150%の電圧で、位相を不動作領域に設定して印加した場合、継電器が動作しないことを確認します。

1. 試験切替スイッチを“DGR”に切り替えて下さい。
2. 電源スイッチを“ON”にして下さい。（電源ランプ点灯）
3. 停電状態で試験を行う場合は、継電器に動作電源を供給します。
補助電源スイッチを“ON”にして下さい。（補助電源ランプ点灯）
4. 零相電流の試験電流を確認します。
電流整定タップが0.2Aなので
 $0.2A \times 1000\% = 2A$
となり、2Aの試験電流になります。
5. 電流計切替スイッチを“2.5A”に切り替えて下さい。
6. 抵抗切替スイッチの設定を行います。
今回の場合、出力電流が2Aのため
 $100V / 2A = 50\Omega$
となり、“20Ω”レンジに近い値になるため、“20Ω”に切り替えて下さい。
7. 零相電圧の試験電圧を確認します。
今回の3相一括とした場合
 $3810V \times 5\% = 190V$
となり、190Vが動作電圧値になります。
位相不動作確認の試験電圧は、整定値の150%を印加します。
 $190V \times 150\% = 285V$
となり、285Vの試験電圧になります。
8. 試験電圧切替スイッチを“300V”に切り替えて下さい。
9. 電圧調整つまみと試験電圧調整つまみが“0”の位置にあることを確認し、試験ONスイッチを押して下さい。（試験ランプ点灯）
10. 試験電圧を整定します。電圧計の指示を確認しながら、試験電圧調整つまみを回し“285V”に調整して下さい。
11. 試験電流を整定します。電流整定スイッチを“整定”にして下さい。
12. 相切替スイッチを“R相”にして下さい。
13. 電流計の指示を確認しながら、電圧調整つまみを回し“2A”に調整して下さい。
14. 試験電圧と試験電流の整定できたら、試験OFFスイッチを押して下さい。
（試験ランプ消灯、電圧・電流出力停止）
15. 電流整定スイッチを“試験”にして下さい。
16. 動作切替スイッチを“不動作”にして下さい。
17. 試験ONスイッチを押して下さい。（試験ランプ点灯）
18. 継電器が動作しないことを確認します。
19. 測定が終了すれば、試験電圧調整つまみと電圧出カつまみを“0”に戻して下さい。
20. 試験OFFスイッチを押して下さい。（試験ランプ消灯）
21. 継電器に動作電源を供給していた場合は、補助電源スイッチを“OFF”にして下さい。
（補助電源ランプ点灯）
22. 電源スイッチを“OFF”にして下さい。（電源ランプ消灯）

6. 電圧継電器試験方法

電圧継電器の試験は、動作電圧、復帰電圧、動作時間の測定があります。
動作時間の測定を行うときは、継電器の種類によって下記のようになります。

過電圧継電器	: 0から整定値の120%
地絡過電圧継電器	: 0から整定値の150%
不足電圧継電器	: 定格電圧から整定値の70%

6-1: 試験準備

1. 「3. 過電流継電器試験方法 3-1: 試験準備」を参照して、試験装置のスイッチ、ツマミ等を定位置にしてください。
2. 試験装置の電源を準備します。電圧継電器の試験では、電源容量は地絡継電器の試験同様ほとんど必要なく、200VA程度あれば十分試験は可能です。
3. 測定を行う継電器に、電圧要素の接続を確認します。接続を行うときは、継電器に接続しているP1, P2を外してください。

****注意****

電圧入力 (P1,P2)は必ず外してください。外さず並列に接続し電圧供給した場合、PTの1次側に高電圧が発生し、感電の恐れがあります。

4. 時限測定用の動作信号の接続を確認します。単体試験の場合は、継電器の警報接点 (a, c又はa1, a2等、名称は各メ-加によって違います) に接続します。
遮断器との連動試験を行う場合は、以下のようになります。
停電状態: 遮断器の何れか1相の電源側と負荷側に時限測定コードを接続します。
受電状態: 停電状態とは違い、時限測定コードの接続は行いません。試験装置の電源を試験を行う開閉器又は遮断器のフィーダーから電源を供給します。(自己電源)
5. 以上のような点を注意し、試験回路を構成します。(図18)

試験電圧を供給する時には
既設のP1,P2を外して下さい。



図18：試験回路図(停電状態)

*試験方法を説明する上で、実際に例をあげて行っていきます。

過電圧継電器	：定格電圧：110V	電圧タップ：130V	タイムレバー：2
不足電圧継電器	：定格電圧：110V	電圧タップ：80V	タイムレバー：2

6-2：動圧電圧値、復帰電圧値の測定

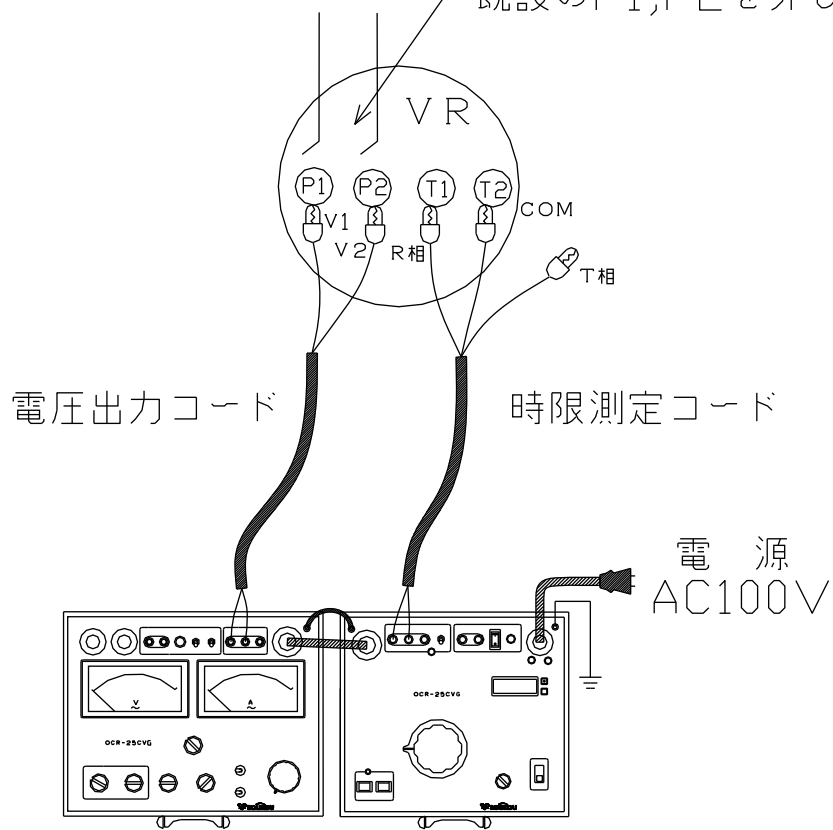
動作電圧は、継電器が動作する最小の電圧値のことをいいます、また、復帰電圧は完全に動作した状態から復帰するときの電圧値のことをいいます。

1. 試験切替スイッチを“VR”に切り替えて下さい。
2. 電源スイッチを“ON”にして下さい。（電源ランプ点灯）
3. 電圧切替スイッチを“150V”に切り替えて下さい。
4. VR試験切替スイッチを“試験電圧”にして下さい。
5. 試験電圧調整つまみと電圧調整つまみが“0”の位置にある事を確認し、試験ONスイッチを押して下さい。（試験ランプ点灯）
6. 動作電圧、復帰電圧の確認をします。
【過電圧継電器】
 - i. 電圧計の指示を確認しながら、試験電圧調整つまみを回して下さい。
100V程度まではすばやく回し、その後、徐々に回すように電圧を調整すると、試験時間の短縮になります。
 - ii. 継電器の円板が回転を始める時の電圧が動作電圧値です。
 - iii. そのまま電圧を140V程度まで上昇し、継電器を動作させます。
 - iv. 電圧計の指示を確認しながら、試験電圧調整つまみを徐々に下げていきます。動作状態から復帰動作になる最小の電圧が復帰電圧値です。
【不足電圧継電器】
 - i. 電圧計の指示を確認しながら、試験電圧調整つまみを回して下さい。
50V程度まではすばやく回し、その後、徐々に回すように電圧を調整すると、試験時間の短縮になります。
 - ii. 継電器の円板が動作状態から復帰動作を始める時の電圧が復帰電圧値です。
 - iii. そのまま電圧を定格電圧“110V”に調整して下さい。円板が復帰したことを確認します。
 - iv. 電圧計の指示を確認しながら、試験電圧調整つまみを回し電圧を下げていきます。
継電器の円板が回転を始める時の電圧が動作電圧値です。
7. 動作電圧、復帰電圧の測定が終了すれば、試験電圧調整つまみを“0”に戻して下さい。
8. 試験OFFスイッチを押して下さい。（試験ランプ消灯）
9. 電源スイッチを“OFF”にして下さい。（電源ランプ消灯）

6-3：動作時間の測定

動作時間測定は、JEC規格では、下記のように試験電圧を急変させ動作時間を測定するようになっています。

過電圧継電器	： 0から整定値の120%
地絡過電圧継電器	： 0から整定値の150%
不足電圧継電器	： 定格電圧から整定値の70%

1. 試験切替スイッチを“VR”に切り替えて下さい。
2. 電源スイッチを“ON”にして下さい。（電源ランプ点灯）
3. 試験電圧の確認をします。

【過電圧継電器】

過電圧継電器の場合、整定値の120%の電圧なので
 $130V \times 120\% = 156V$
となり、156Vが試験電圧になります。

【不足電圧継電器】

不足電圧継電器の場合、整定値の70%の電圧なので
 $80V \times 70\% = 56V$
となり、56Vが試験電圧になります。

4. 試験電圧と基準電圧の調整をします。

【過電圧継電器】

- i. 電圧切替スイッチを“300V”に切り替えて下さい。
- ii. VR試験切替スイッチを“試験電圧”にして下さい。
- iii. 試験電圧調整つまみと電圧調整つまみが“0”の位置にある事を確認し、試験ONスイッチを押して下さい。（試験ランプ点灯）
- iv. 電圧計の指示を確認しながら、試験電圧調整つまみを回し“156V”に調整します。
- v. VR試験切替スイッチを“基準電圧”にして下さい。
- vi. 過電圧継電器の場合、0Vから試験電圧に急変なので、電圧調整つまみは“0”にしておきます。

【不足電圧継電器】

- i. 電圧切替スイッチを“150V”に切り替えて下さい。
- ii. VR試験切替スイッチを“試験電圧”にして下さい。
- iii. 試験電圧調整つまみと電圧調整つまみが“0”の位置にある事を確認し、試験ONスイッチを押して下さい。（試験ランプ点灯）
- iv. 電圧計の指示を確認しながら、試験電圧調整つまみを回し“56V”に調整します。
- v. VR試験切替スイッチを“基準電圧”にして下さい。
- vi. 不足電圧継電器の場合、定格電圧から試験電圧の急変なので、電圧調整つまみを回し“110V”に調整します。

5. 継電器の動作信号の設定を行います。ストップ信号切替スイッチを以下のように設定して下さい。

【継電器単体試験】

継電器の警報接点の信号を検出します。動作接点は無電圧接点になっているため、ストップ信号切替スイッチは、“接点”に設定します。

【連動試験】

停電状態の場合：遮断器の主回路（電源側、負荷側）の信号を検出します。そのためストップ信号切替スイッチは、“接点”に設定します。

受電状態の場合：試験を行うフィーダーの電源を試験装置の電源として供給できる場合は、ストップ信号の結線は行いません。カウンタの停止は、試験装置の電源が無くなった状態で停止します。（自己電源）

6. カウンタスイッチを“ON”にしてください。
7. VR試験切替スイッチを“試験電圧”にしてください。（カウンタスタート）
8. 継電器が動作すれば、動作信号を検出しカウンタが停止、試験状態が解除されます。（試験ランプ消灯）
9. 動作時間を記録すれば、リセットスイッチを押してください。
10. 測定が終了すれば、試験電圧調整ツマミと電圧出カツマミを“0”に戻してください。
11. 電源スイッチを“OFF”にしてください。（電源ランプ消灯）

7. 耐圧試験方法

高圧設備の耐圧試験は、最大使用電圧の1.5倍の電圧を10分間印加し、絶えうることと規定があります。

試験電圧は、下記のようにして求めます。

受電電圧3000Vの場合は、最大使用電圧を求め試験電圧を求めます。

$$3000V \times 1.15 = 3450V$$

$$3450V \times 1.5 = 5175V \quad \text{試験電圧 } 5175V$$

受電電圧6000Vの場合は、最大使用電圧を求め試験電圧を求めます。

$$6000V \times 1.15 = 6900V$$

$$6900V \times 1.5 = 10350V \quad \text{試験電圧 } 10350V$$

7-1：試験準備

1. 「3. 過電流継電器試験方法 3-1：試験準備」を参照して、試験装置のスイッチ、ツマミ等を定位置にして下さい。
2. 試験装置の電源を準備します。本装置の電源容量は、1.5KAVなので1.5KAV以上の電源を準備して下さい。
* 試験を行う負荷は、容量性又は誘導性負荷のため、発電機によっては定格容量が出力できない場合がありますので電源容量には十分注意して下さい。
3. 耐圧トランスの接地を、A種程度の接地に接続します。
又、電源部の極性確認用端子についても、保安用として接地するようにして下さい。

****注意****

耐圧試験時には、耐圧トランスのE端子を必ず接地して下さい。接地されていない場合、トランス及び本装置の筐体に、高電圧が発生する恐れがあり大変危険です。
又、場合によっては装置が故障する恐れもあります。

4. 以上のような点を注意し、試験回路を構成します。(図19,20)

試験中には耐圧トランス、高圧印加ケーブル、被試験物に高電圧が発生しているため、感電には十分気をつけて下さい。



図19：試験回路図



図20：リアクトルを複数使用する場合

*試験方法を説明する上で、実際に例をあげて行っていきます。

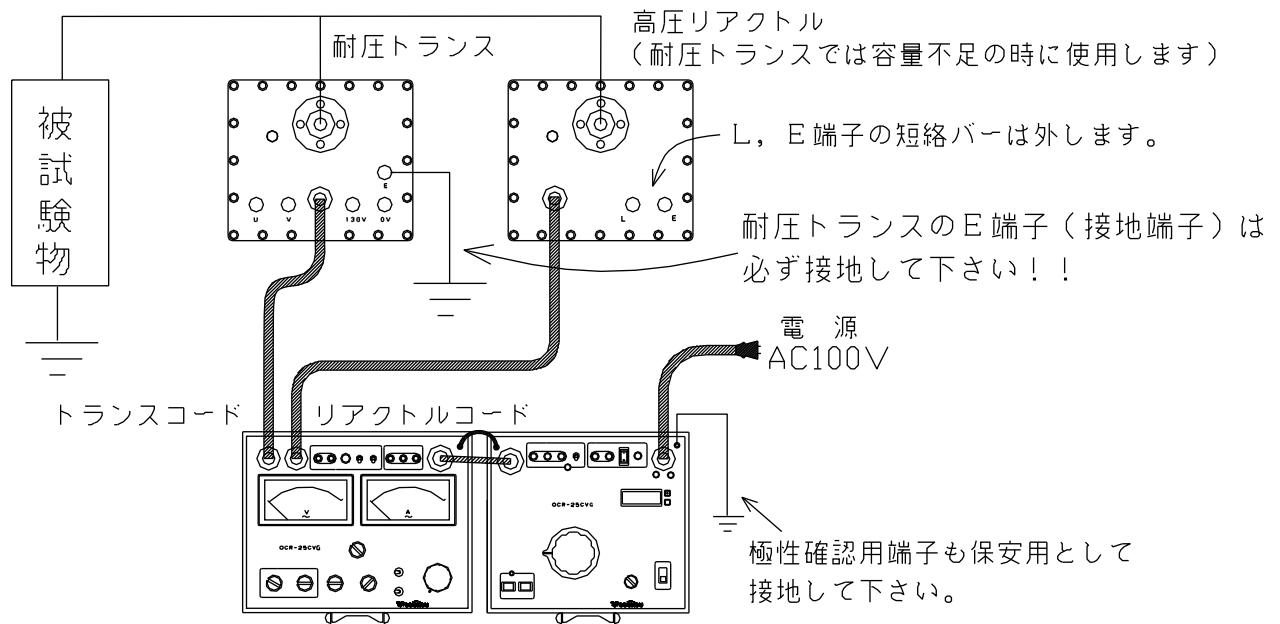
受電電圧 6kV

7-2：耐圧試験

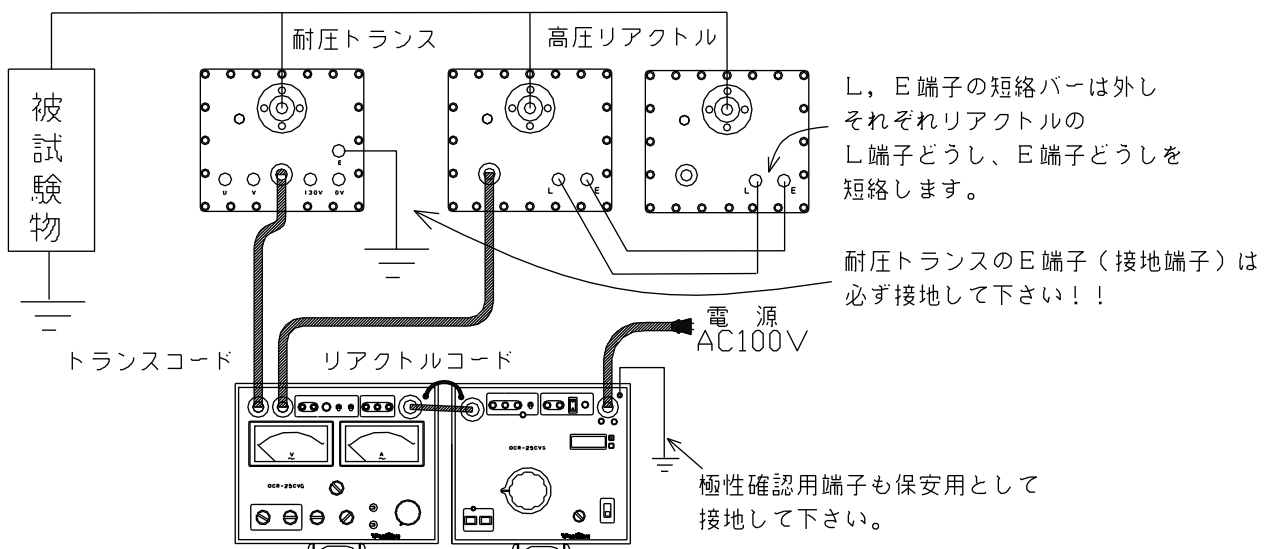
1. 試験切替スイッチを“耐圧”に切り替えて下さい。
2. 電源スイッチを“ON”にして下さい。（電源ランプ点灯）
3. 2次電流切替スイッチを“トランス”に切り替えて下さい。
4. 電圧調整つまみが“0”の位置にある事を確認し、試験ONスイッチを押して下さい。（試験ランプ点灯）
5. 電圧計、電流計の指示を確認しながら、電圧を徐々に上げていきます。
*本装置には過電流動作機能がついており、定格容量(15A)以上出力すれば、試験状態が解除されます。
6. 試験電圧(10350V)まで調整できたら、検電器で高圧発生の確認をします。
7. 2次電流切替スイッチを切り替え、各要素を測定します。又、2次電流の電流レンジ切り替えは、電流計切替スイッチで行います。

トランス : 耐圧トランスの2次側出力電流(合成電流)

充電 : 被試験物に流れている全電流

リアクトル : 高圧リアクトルに流れている電流

1次電流 : 耐圧トランスの1次側電流

*1次電流は、5A、10A、25Aレンジとなっています。

8. カウントスイッチを“ON”にして下さい。
9. 試験ONスイッチを押すと、カウンタがスタートします。
(印加時間10分間の計測を始めます)
カウンタスタート後、10分(600秒)経過すると試験装置の動作ブザーと動作ランプが10秒間動作し、試験終了を知らせます。(耐圧試験用タイマー機能)
10. 試験終了すれば、電圧調整つまみを“0”に戻して下さい。
11. 試験OFFスイッチを押して下さい。(試験ランプ消灯)
12. 電源スイッチを“OFF”にして下さい。(電源ランプ消灯)

7-3：高圧リアクトルについて

耐圧試験を行う上での問題点として、非試験物の対地間静電容量が大きく、充電電流が多く流れる場合、試験装置（試験用トランス）又は、電源の定格容量を超えために、試験が出来ないことがあります。

この場合、高圧リアクトルを使用することにより、充電電流を打ち消すため、試験装置及び、電源の容量が軽減して試験が出来るようになります。

例えば、試験用トランスで定格出力電流150mAを使用し、充電電流が300mAの非試験物を耐圧試験する場合、このままでは、充電電流がトランスの定格出力電流を越えているために、試験が出来ません。そこで、リアクトル電流200mAの高圧リアクトルを使用することで、トランス電流（試験用トランス2次電流）は、

$$\text{充電電流} 300\text{mA} - \text{リアクトル電流} 200\text{mA} = 100\text{mA}$$

となり、トランス電流が試験用トランスの定格出力電流以内となるため、試験が出来るようになります。

しかし、注意する点としてどのような場合でも、高圧リアクトルを使用すれば良い訳ではありません。

例えば、充電電流が20mAの非試験物を耐圧試験する場合、試験用トランスの定格出力電流内に充分入っているため、高圧リアクトルを使用する必要はないのですが、仮に使用したとすると、トランス電流は、

$$\text{充電電流} 20\text{mA} - \text{リアクトル電流} 200\text{mA} = -180\text{mA}$$

となり、逆に高圧リアクトルを使用することで、トランス電流が試験用トランスの定格出力電流を超えるために、試験が出来なくなります。

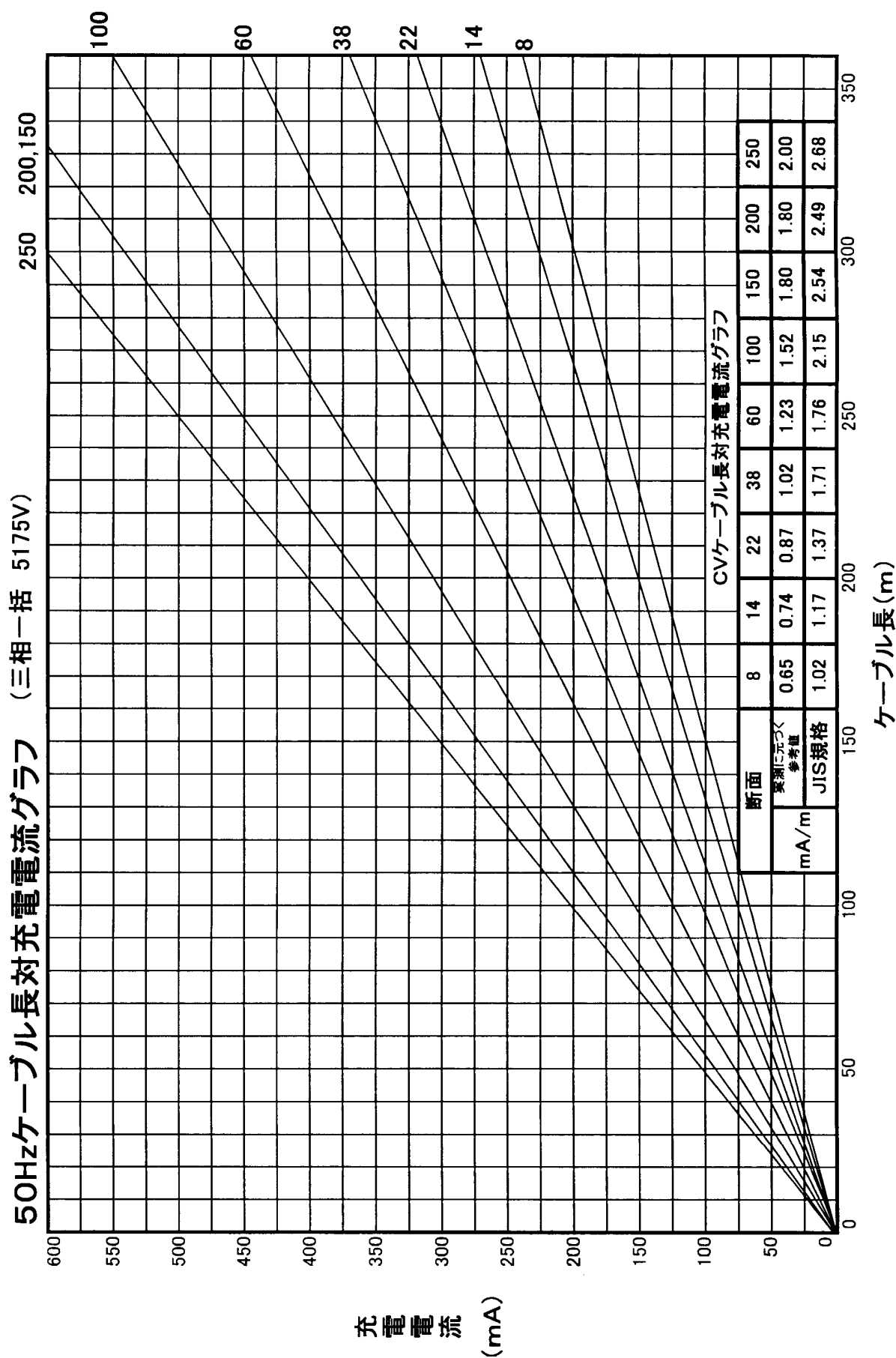

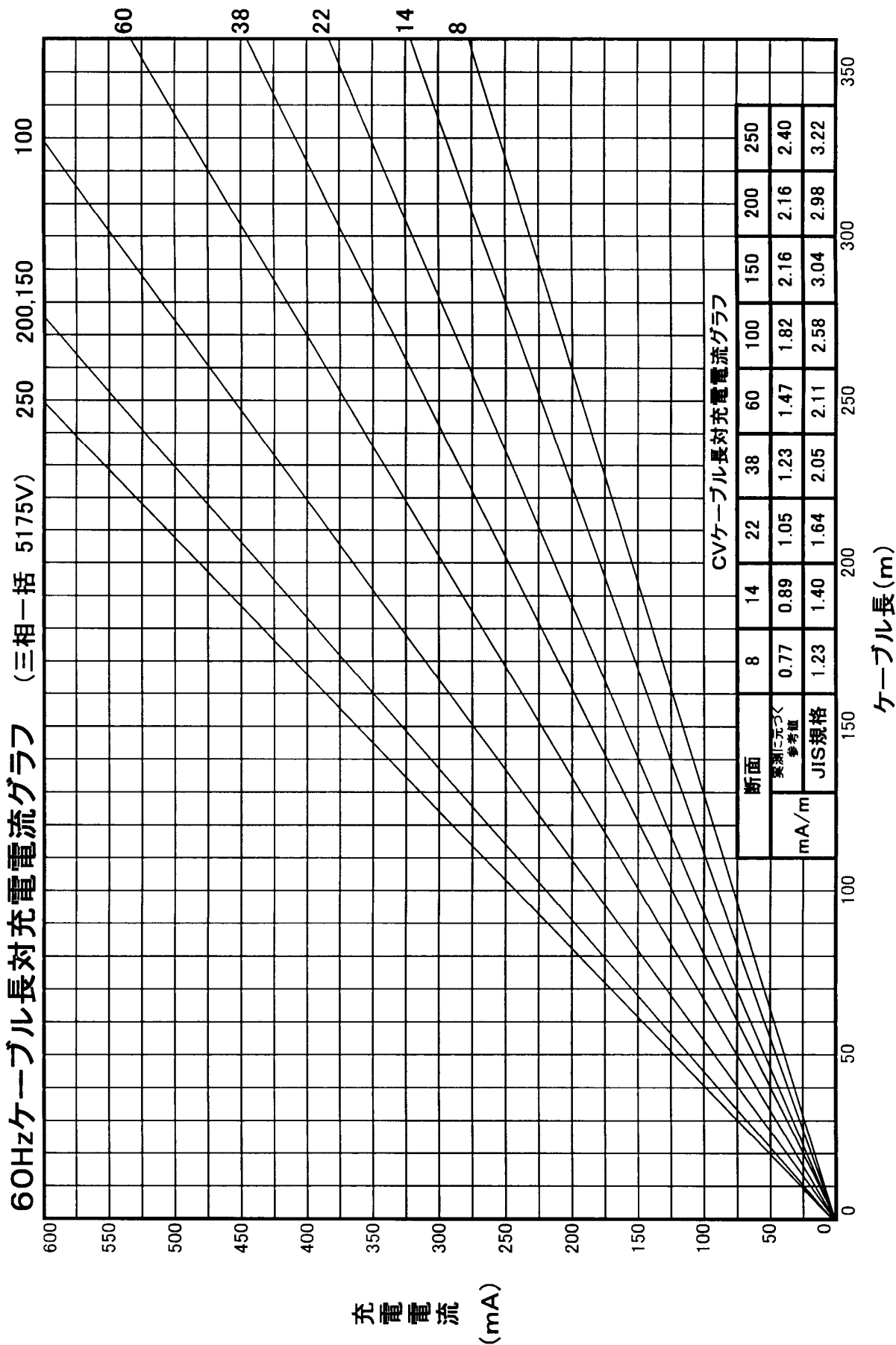

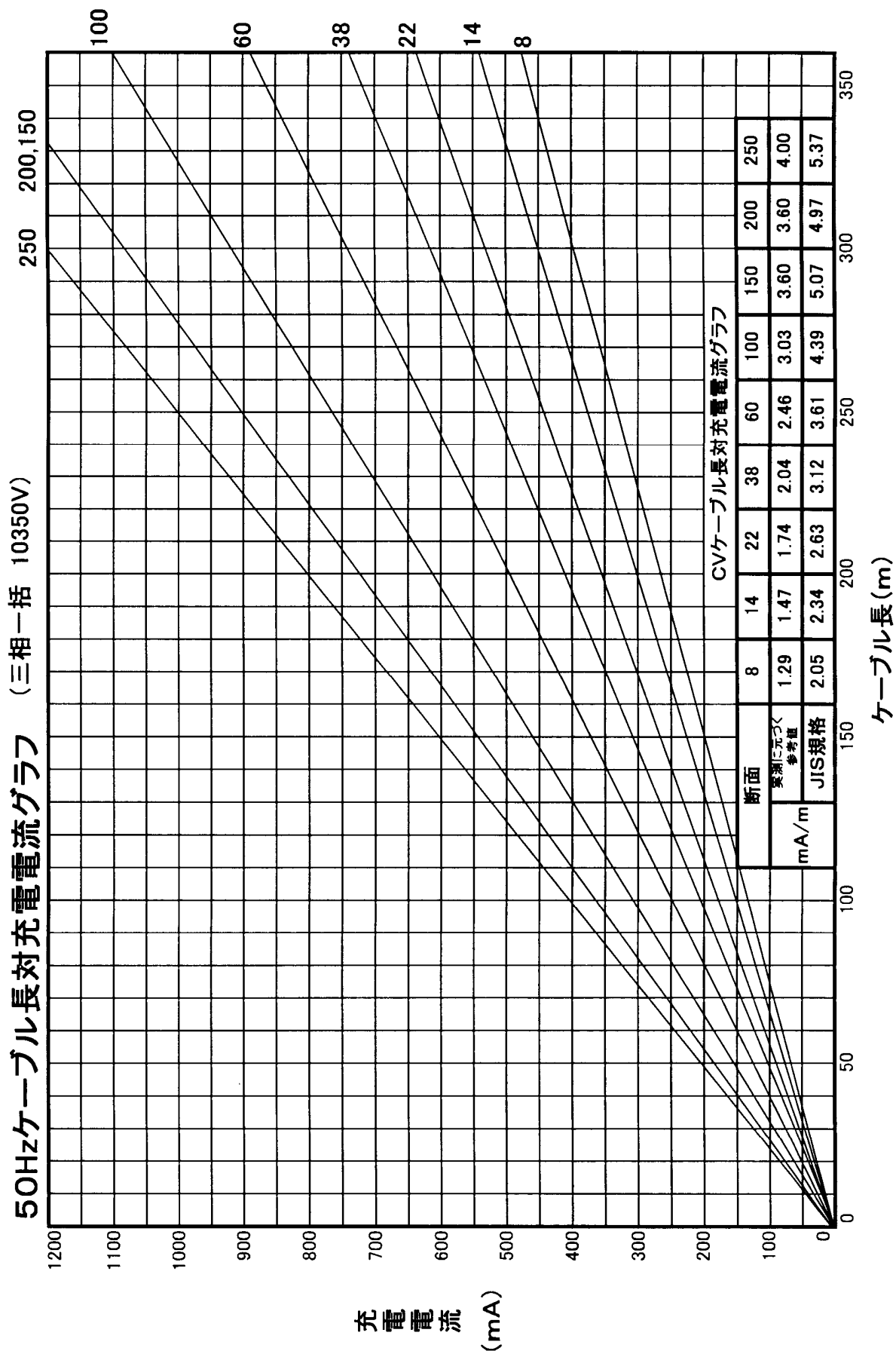

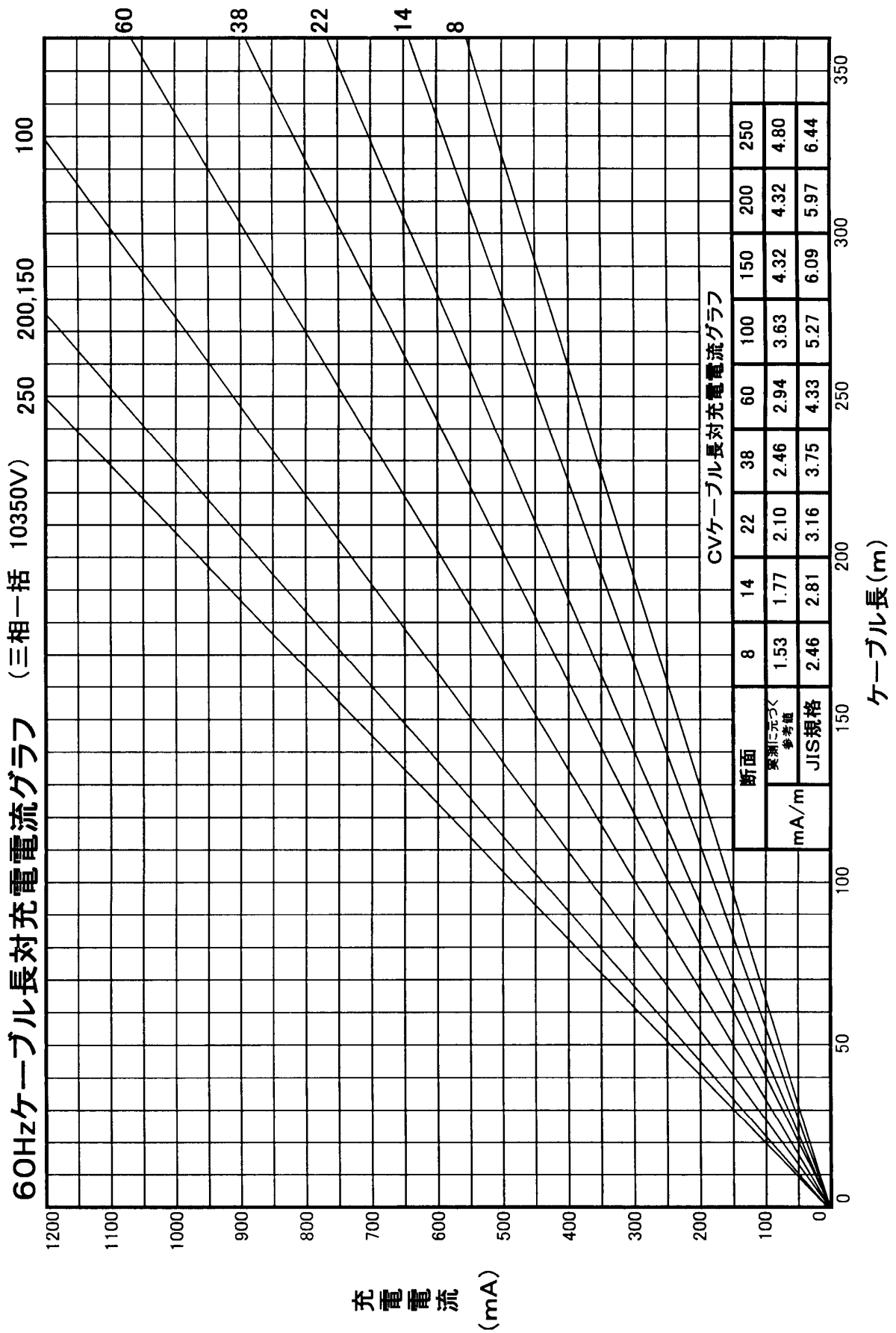

変圧器の対地間静電容量の概数（参考）

6 kV変圧器の対地間静電容量の概数〔pF〕				
容量 〔kVA〕	油 入		モールド	
	単 相	三 相	単 相	三 相
10	1600	1300	240	360
20	1800	3300	240	360
30	1900	3500	240	360
50	2700	3900	240	360
75	2000	2700	360	480
100	2700	3500	360	480
150	3100	4100	480	600
200	4000	4500	600	720
300	4100	4800	600	720
500	—	6800	—	840

OF式高圧コンデンサの対地間静電容量の概数（参考）

容量〔kvar〕	対地間静電容量の概数〔pF〕
50	600
75	700
100	900
150	900
200	1200
250	1600
300	1700
400	2000
500	2000

6 kV同期発電機の対地間静電容量の概数（参考）

定格出力〔kW〕	対地間静電容量の概数〔μF〕
170	0.029
250	0.033
300	0.042
500	0.071
700	0.11

*上記の数値は参考値です。

充電電流計算式

$$\text{充電電流 } I = 2\pi f \cdot C \cdot V$$

π：3.14

f：電源周波数

C：静電容量

V：試験電圧

